

Inspiron 17

5000 Series

Instrukcja serwisowa

Model komputera: Inspiron 17-5759
Model regulacji: P28E
Typ regulacji: P28E004



Uwagi, przestrogi i ostrzeżenia



UWAGA: Napis UWAGA wskazuje ważną informację, która pozwala lepiej wykorzystać posiadany komputer.



OSTRZEŻENIE: Napis PRZESTROGA informuje o sytuacjach, w których występuje ryzyko uszkodzenia sprzętu lub utraty danych, i przedstawia sposoby uniknięcia problemu.



PRZESTROGA: Napis OSTRZEŻENIE informuje o sytuacjach, w których występuje ryzyko uszkodzenia sprzętu, obrażeń ciała lub śmierci.

Copyright © 2015 Dell Inc. Wszelkie prawa zastrzeżone. Ten produkt jest chroniony prawem Stanów Zjednoczonych i międzynarodowym oraz prawem własności intelektualnej. Dell™ i logo Dell są znakami towarowymi firmy Dell Inc. w Stanach Zjednoczonych i/lub innych krajach. Wszystkie pozostałe marki i nazwy handlowe wymienione w niniejszym dokumencie mogą być znakami towarowymi ich odpowiednich właścicieli.

2015-08

Wer. A00

Spis treści

Przed przystąpieniem do serwisowania komputera.....	10
Przed rozpoczęciem pracy	10
Instrukcje dotyczące bezpieczeństwa.....	10
Zalecane narzędzia.....	11
Po zakończeniu serwisowania komputera.....	12
Wymontowywanie akumulatora.....	13
Procedura.....	13
Instalowanie akumulatora.....	15
Procedura.....	15
Wymontowywanie pokrywy dolnej.....	16
Przed wykonaniem procedury.....	16
Procedura.....	16
Instalowanie pokrywy dolnej.....	18
Procedura.....	18
Po wykonaniu procedury.....	18
Wymontowywanie dysku twardego.....	19
Przed wykonaniem procedury.....	19
Procedura.....	19
Instalowanie dysku twardego.....	22
Procedura.....	22
Po wykonaniu procedury.....	22

Wymontowywanie modułów pamięci.....	23
Przed wykonaniem procedury.....	23
Procedura.....	23
Instalowanie modułów pamięci.....	25
Procedura.....	25
Po wykonaniu procedury.....	26
Wymontowywanie karty sieci bezprzewodowej.....	27
Przed wykonaniem procedury.....	27
Procedura.....	27
Instalowanie karty sieci bezprzewodowej.....	29
Procedura.....	29
Po wykonaniu procedury.....	29
Wymontowywanie baterii pastylkowej.....	30
Przed wykonaniem procedury.....	30
Procedura.....	30
Instalowanie baterii pastylkowej.....	32
Procedura.....	32
Po wykonaniu procedury.....	32
Wymontowywanie klawiatury.....	33
Przed wykonaniem procedury.....	33
Procedura.....	33
Instalowanie klawiatury.....	36
Procedura.....	36
Po wykonaniu procedury.....	36

Wymontowywanie napędu dysków optycznych.....	37
Przed wykonaniem procedury.....	37
Procedura.....	38
Instalowanie napędu dysków optycznych.....	41
Procedura.....	41
Po wykonaniu procedury.....	41
Wymontowywanie podstawy komputera.....	42
Przed wykonaniem procedury.....	42
Procedura.....	42
Instalowanie podstawy komputera.....	47
Procedura.....	47
Po wykonaniu procedury.....	47
Wymontowywanie głośników.....	48
Przed wykonaniem procedury.....	48
Procedura.....	48
Instalowanie głośników.....	50
Procedura.....	50
Po wykonaniu procedury.....	50
Wymontowywanie zaślepki napędu dysków optycznych.....	51
Przed wykonaniem procedury.....	51
Procedura.....	51
Instalowanie zaślepki napędu dysków optycznych.....	53
Procedura.....	53
Po wykonaniu procedury.....	53

Wymontowanie płyty we/wy.....	54
Przed wykonaniem procedury.....	54
Procedura.....	54
Instalowanie płyty we/wy.....	56
Procedura.....	56
Po wykonaniu procedury.....	56
Wymontowywanie zestawu radiatora.....	57
Przed wykonaniem procedury.....	57
Procedura (autonomiczna karta graficzna).....	57
Procedura (zintegrowana karta graficzna).....	58
Instalowanie zestawu radiatora.....	60
Procedura.....	60
Po wykonaniu procedury.....	60
Wymontowywanie płyty systemowej.....	62
Przed wykonaniem procedury.....	62
Procedura.....	62
Instalowanie płyty systemowej.....	67
Procedura.....	67
Po wykonaniu procedury.....	67
Wymontowywanie płyty złącza akumulatora.....	69
Przed wykonaniem procedury.....	69
Procedura.....	69
Instalowanie płyty złącza akumulatora.....	71
Procedura.....	71
Po wykonaniu procedury.....	71

Wymontowywanie gniazda zasilacza.....	72
Przed wykonaniem procedury.....	72
Procedura.....	72
Instalowanie gniazda zasilacza.....	74
Procedura.....	74
Po wykonaniu procedury.....	74
Wymontowywanie zestawu wyświetlacza.....	75
Przed wykonaniem procedury.....	75
Procedura.....	75
Instalowanie zestawu wyświetlacza.....	78
Procedura.....	78
Po wykonaniu procedury.....	78
Wymontowywanie płyty przycisku zasilania.....	79
Przed wykonaniem procedury.....	79
Procedura.....	79
Instalowanie płyty przycisku zasilania.....	81
Procedura.....	81
Po wykonaniu procedury.....	81
Wymontowywanie zestawu podparcia dłoni.....	82
Przed wykonaniem procedury.....	82
Procedura.....	82
Instalowanie zestawu podparcia dłoni.....	84
Procedura.....	84
Po wykonaniu procedury.....	84

Wymontowywanie osłony wyświetlacza.....	85
Przed wykonaniem procedury.....	85
Procedura.....	85
Instalowanie osłony wyświetlacza.....	87
Procedura.....	87
Po wykonaniu procedury.....	87
Wymontowywanie panelu wyświetlacza.....	88
Przed wykonaniem procedury.....	88
Procedura.....	88
Instalowanie panelu wyświetlacza.....	92
Procedura.....	92
Po wykonaniu procedury.....	92
Wymontowywanie zawiasów wyświetlacza.....	94
Przed wykonaniem procedury.....	94
Procedura.....	94
Instalowanie zawiasów wyświetlacza.....	96
Procedura.....	96
Po wykonaniu procedury.....	96
Wymontowywanie kamery.....	97
Przed wykonaniem procedury.....	97
Procedura.....	97
Instalowanie kamery.....	99
Procedura.....	99
Po wykonaniu procedury.....	99



Wymontowywanie kabla wyświetlacza.....	100
Przed wykonaniem procedury.....	100
Procedura.....	101
Instalowanie kabla wyświetlacza.....	102
Procedura.....	102
Po wykonaniu procedury.....	102
Wymontowywanie zestawu pokrywy wyświetlacza i anteny.....	103
Przed wykonaniem procedury.....	103
Procedura.....	104
Instalowanie zestawu pokrywy wyświetlacza i anteny.....	105
Procedura.....	105
Po wykonaniu procedury.....	105
Ładowanie systemu BIOS.....	106
Uzyskiwanie pomocy i kontakt z firmą Dell.....	107
Narzędzia pomocy technicznej do samodzielnego wykorzystania.....	107
Kontakt z firmą Dell.....	108

Przed przystąpieniem do serwisowania komputera

 **OSTRZEŻENIE:** Karty i podzespoły należy trzymać za krawędzie i unikać dotykania wtyków i złączy.

 **UWAGA:** W zależności od zamówionej konfiguracji posiadany komputer może wyglądać nieco inaczej niż na ilustracjach w tym dokumencie.







Przed rozpoczęciem pracy

- 1 Zapisz i zamknij wszystkie otwarte pliki, a także zamknij wszystkie otwarte aplikacje.
 - 2 Wyłącz komputer.
 - Windows 10: kliknij lub dotknij kolejno **Start** →  **zasilania** → **wyłącz**.
 - Windows 8.1: Na ekranie **Start** kliknij lub stuknij ikonę zasilania  → **Zamknij**.
 - Windows 7: Kliknij lub stuknij kolejno opcje **Start** → **Zamknij**.
-  **UWAGA:** Jeśli używasz innego systemu operacyjnego, wyłącz komputer zgodnie z instrukcjami odpowiednimi dla tego systemu.
- 3 Odłącz komputer i wszystkie urządzenia peryferyjne od gniazdek elektrycznych.
 - 4 Odłącz od komputera wszystkie kable, np. telefoniczne, sieciowe itd.
 - 5 Odłącz od komputera wszystkie urządzenia peryferyjne, np. klawiaturę, mysz, monitor itd.
 - 6 Wyjmij z komputera wszystkie karty pamięci i dyski optyczne.

Instrukcje dotyczące bezpieczeństwa

Aby uchronić komputer przed uszkodzeniem i zapewnić sobie bezpieczeństwo, należy przestrzegać następujących zaleceń dotyczących bezpieczeństwa.

 **PRZESTROGA:** Przed przystąpieniem do wykonywania czynności wymagających otwarcia obudowy komputera należy zapoznać się z instrukcjami dotyczącymi bezpieczeństwa dostarczonymi z komputerem. Dodatkowe zalecenia dotyczące bezpieczeństwa można znaleźć na stronie Regulatory Compliance (Informacje o zgodności z przepisami prawnymi) pod adresem www.dell.com/regulatory_compliance.

-  **PRZESTROGA:** Przed otwarciem obudowy komputera lub zdjęciem paneli należy odłączyć wszystkie źródła zasilania. Po zakończeniu pracy należy najpierw zainstalować wszystkie pokrywy i panele oraz wkręcić śruby, a dopiero potem podłączyć zasilanie.
-  **OSTRZEŻENIE:** Aby uniknąć uszkodzenia komputera, należy pracować na płaskiej i czystej powierzchni.
-  **OSTRZEŻENIE:** Karty i podzespoły należy trzymać za krawędzie i unikać dotykania wtyków i złączy.
-  **OSTRZEŻENIE:** Użytkownik powinien rozwiązywać problemy i wykonywać czynności naprawcze tylko w takim zakresie, w jakim został do tego upoważniony lub poinstruowany przez zespół pomocy technicznej firmy Dell. Uszkodzenia wynikające z napraw serwisowych nieautoryzowanych przez firmę Dell nie są objęte gwarancją. Więcej informacji zawierają instrukcje dotyczące bezpieczeństwa dostarczone z komputerem i dostępne na stronie internetowej www.dell.com/regulatory_compliance.
-  **OSTRZEŻENIE:** Przed dotknięciem jakiegokolwiek elementu wewnątrz komputera należy pozbyć się ładunków elektrostatycznych z ciała, dotykając dowolnej nielakierowanej metalowej powierzchni, np. metalowych elementów z tyłu komputera. Podczas pracy należy okresowo dotykać nielakierowanej powierzchni metalowej w celu odprowadzenia ładunków elektrostatycznych, które mogłyby spowodować uszkodzenie wewnętrznych elementów.
-  **OSTRZEŻENIE:** Przy odłączaniu kabla należy pociągnąć za wtyczkę lub uchwyt, a nie za sam kabel. Niektóre kable mają złącza z zatraskami lub nakrętki, które należy otworzyć lub odkręcić przed odłączeniem kabla. Odłączając kable, należy je trzymać w linii prostej, aby uniknąć wygięcia styków w złączach. Podłączając kable, należy zwrócić uwagę na prawidłowe zorientowanie złączy i gniazd.
-  **OSTRZEŻENIE:** Jeśli w czytniku kart pamięci znajduje się karta, należy ją nacisnąć i wyjąć.

Zalecane narzędzia

Procedury przedstawione w tym dokumencie mogą wymagać użycia następujących narzędzi:

- Wkrętak krzyżakowy
- Rysik z tworzywa sztucznego

Po zakończeniu serwisowania komputera

 **OSTRZEŻENIE:** Pozostawienie nieużywanych lub nieprzykręconych śrub wewnątrz komputera może poważnie uszkodzić komputer.

- 1 Przykręć wszystkie śruby i sprawdź, czy żadne nieużywane śruby nie pozostały wewnątrz komputera.
- 2 Podłącz do komputera wszelkie urządzenia zewnętrzne, peryferyjne i kable odłączone przed przystąpieniem do pracy.
- 3 Zainstaluj karty pamięci, dyski i wszelkie inne elementy wymontowane przed przystąpieniem do pracy.
- 4 Podłącz komputer i wszystkie urządzenia peryferyjne do gniazdek elektrycznych.
- 5 Włącz komputer.

Wymontowywanie akumulatora



PRZESTROGA: Przed przystąpieniem do wykonywania czynności wymagających otwarcia obudowy komputera należy zapoznać się z instrukcjami dotyczącymi bezpieczeństwa dostarczonymi z komputerem i wykonać procedurę przedstawioną w sekcji [Przed rozpoczęciem serwisowania komputera](#). Po zakończeniu pracy należy wykonać procedurę przedstawioną w sekcji [Po zakończeniu serwisowania komputera](#). Dodatkowe zalecenia dotyczące bezpieczeństwa można znaleźć na stronie Regulatory Compliance (Informacje o zgodności z przepisami prawnymi) pod adresem www.dell.com/regulatory_compliance.

Procedura

- 1 Zamknij wyświetlacz i odwróć komputer spodem do góry.
- 2 Przesuń zwalnicznik zatrzasku akumulatora w położenie otwarte. Odblokowanie akumulatora jest sygnalizowane kliknięciem.
- 3 Wyjmij akumulator z podstawy komputera.

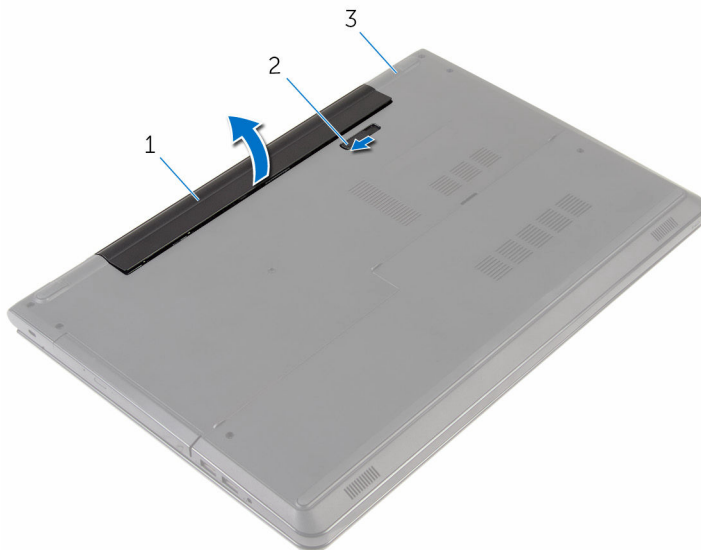

1 akumulator

2 zwalnicznik zatrzasku akumulatora

3 podstawa komputera

- 4 Odwróć komputer, otwórz wyświetlacz, a następnie naciśnij przycisk zasilania i przytrzymaj przez pięć sekund, aby odprowadzić ładunki elektryczne z płyty systemowej.

Instalowanie akumulatora



PRZESTROGA: Przed przystąpieniem do wykonywania czynności wymagających otwarcia obudowy komputera należy zapoznać się z instrukcjami dotyczącymi bezpieczeństwa dostarczonymi z komputerem i wykonać procedurę przedstawioną w sekcji [Przed rozpoczęciem serwisowania komputera](#). Po zakończeniu pracy należy wykonać procedurę przedstawioną w sekcji [Po zakończeniu serwisowania komputera](#). Dodatkowe zalecenia dotyczące bezpieczeństwa można znaleźć na stronie Regulatory Compliance (Informacje o zgodności z przepisami prawnymi) pod adresem www.dell.com/regulatory_compliance.

Procedura

Umieść akumulator we wnęce akumulatora i zatrzasknij, aby go zamocować.

Wymontowywanie pokrywy dolnej



PRZESTROGA: Przed przystąpieniem do wykonywania czynności wymagających otwarcia obudowy komputera należy zapoznać się z instrukcjami dotyczącymi bezpieczeństwa dostarczonymi z komputerem i wykonać procedurę przedstawioną w sekcji [Przed rozpoczęciem serwisowania komputera](#). Po zakończeniu pracy należy wykonać procedurę przedstawioną w sekcji [Po zakończeniu serwisowania komputera](#). Dodatkowe zalecenia dotyczące bezpieczeństwa można znaleźć na stronie Regulatory Compliance (Informacje o zgodności z przepisami prawnymi) pod adresem www.dell.com/regulatory_compliance.

Przed wykonaniem procedury

Wymontuj [akumulator](#).

Procedura

- 1 Zamknij wyświetlacz i odwróć komputer spodem do góry.
- 2 Wykręć śruby mocujące pokrywę dolną do podstawy komputera.

- 3** Rysikiem z tworzywa sztucznego podważ pokrywę dolną, zaczynając od wewnętrznej krawędzi, i zdejmij ją z podstawy komputera.

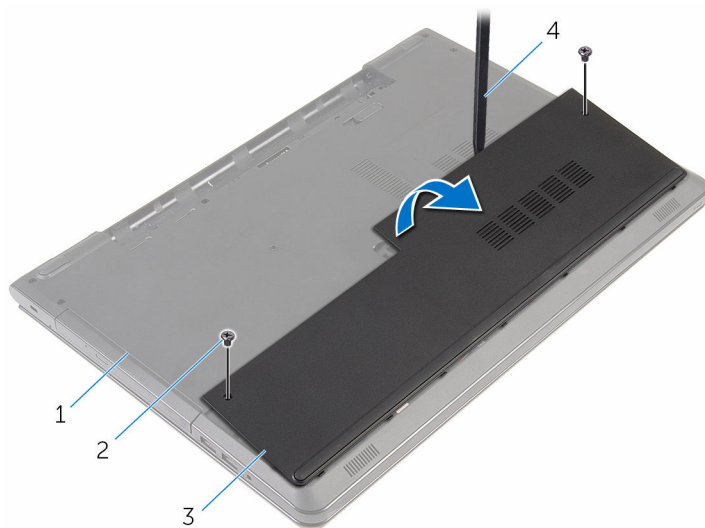

1 podstawa komputera

3 pokrywa dolna

2 śruby (2)

4 rysik z tworzywa sztucznego

Instalowanie pokrywy dolnej



PRZESTROGA: Przed przystąpieniem do wykonywania czynności wymagających otwarcia obudowy komputera należy zapoznać się z instrukcjami dotyczącymi bezpieczeństwa dostarczonymi z komputerem i wykonać procedurę przedstawioną w sekcji [Przed rozpoczęciem serwisowania komputera](#). Po zakończeniu pracy należy wykonać procedurę przedstawioną w sekcji [Po zakończeniu serwisowania komputera](#). Dodatkowe zalecenia dotyczące bezpieczeństwa można znaleźć na stronie Regulatory Compliance (Informacje o zgodności z przepisami prawnymi) pod adresem www.dell.com/regulatory_compliance.

Procedura

- 1 Wsuń zaczepy w pokrywie dolnej do szczelin w podstawie komputera i wciśnij pokrywę dolną na miejsce.
- 2 Wkręć śruby mocujące pokrywę dolną do podstawy komputera.

Po wykonaniu procedury

Zainstaluj [akumulator](#).

Wymontowywanie dysku twardego



PRZESTROGA: Przed przystąpieniem do wykonywania czynności wymagających otwarcia obudowy komputera należy zapoznać się z instrukcjami dotyczącymi bezpieczeństwa dostarczonymi z komputerem i wykonać procedurę przedstawioną w sekcji [Przed rozpoczęciem serwisowania komputera](#). Po zakończeniu pracy należy wykonać procedurę przedstawioną w sekcji [Po zakończeniu serwisowania komputera](#). Dodatkowe zalecenia dotyczące bezpieczeństwa można znaleźć na stronie Regulatory Compliance (Informacje o zgodności z przepisami prawnymi) pod adresem www.dell.com/regulatory_compliance.



OSTRZEŻENIE: Dyski twarde są delikatne i należy obchodzić się z nimi bardzo ostrożnie.



OSTRZEŻENIE: Nie należy wyjmować dysku twardego, gdy komputer jest włączony lub w stanie uśpienia, ponieważ może to spowodować utratę danych.

Przed wykonaniem procedury

- 1 Wymontuj [akumulator](#).
- 2 Wymontuj [pokrywę dolną](#).

Procedura

- 1 Podnieś zatrzask i odłącz kabel dysku twardego od płyty systemowej.
- 2 Wykręć śruby mocujące zestaw dysku twardego do podstawy komputera.

- 3 Pociągając za uchwyt, wyjmij zestaw dysku twardego z podstawy komputera.

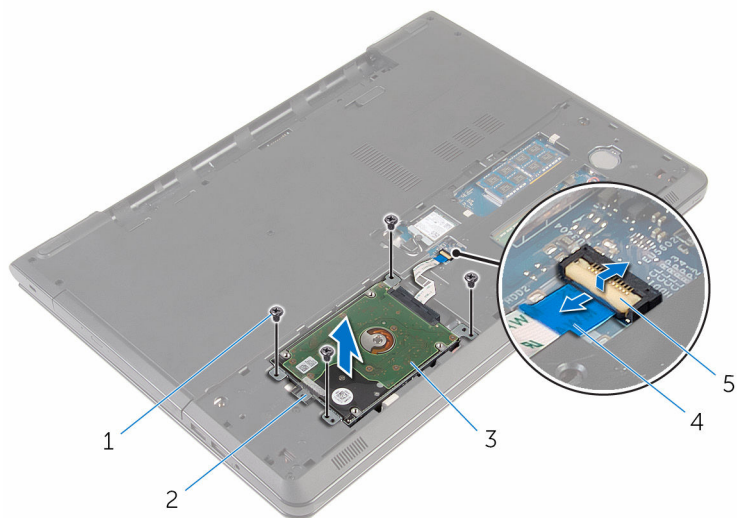

- | | | | |
|---|-----------------------|---|----------------------|
| 1 | śruby (4) | 2 | uchwyt |
| 3 | zestaw dysku twardego | 4 | kabel dysku twardego |
| 5 | zatrząsk | | |

- 4 Oddziel przejściówkę od dysku twardego.

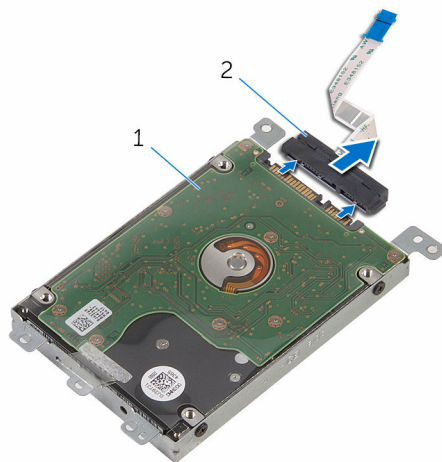

- | | | | |
|---|-----------------------|---|--------------|
| 1 | zestaw dysku twardego | 2 | przejściówka |
|---|-----------------------|---|--------------|

- 5 Wykręć śruby mocujące wspornik do dysku twardego.
- 6 Oddziel wspornik od dysku twardego.

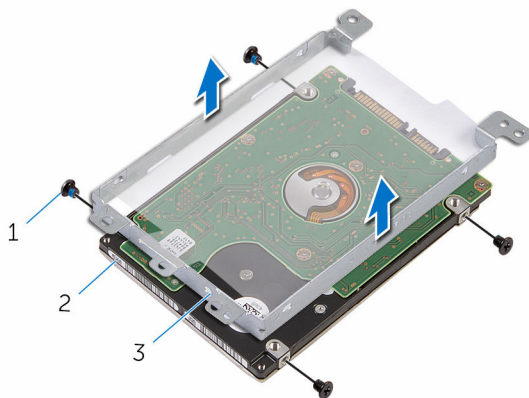

- | | | | |
|---|-------------------------|---|-------------|
| 1 | śruby (4) | 2 | dysk twardy |
| 3 | wspornik dysku twardego | | |

Instalowanie dysku twardego

 **PRZESTROGA:** Przed przystąpieniem do wykonywania czynności wymagających otwarcia obudowy komputera należy zapoznać się z instrukcjami dotyczącymi bezpieczeństwa dostarczonymi z komputerem i wykonać procedurę przedstawioną w sekcji [Przed rozpoczęciem serwisowania komputera](#). Po zakończeniu pracy należy wykonać procedurę przedstawioną w sekcji [Po zakończeniu serwisowania komputera](#). Dodatkowe zalecenia dotyczące bezpieczeństwa można znaleźć na stronie Regulatory Compliance (Informacje o zgodności z przepisami prawnymi) pod adresem www.dell.com/regulatory_compliance.

 **OSTRZEŻENIE:** Dyski twarde są delikatne i należy obchodzić się z nimi bardzo ostrożnie.

Procedura

- 1 Dopasuj otwory na śruby we wsporniku dysku twardego do otworów w dysku twardym.
- 2 Wkręć śruby mocujące wspornik do dysku twardego.
- 3 Podłącz przejściówkę do dysku twardego.
- 4 Wsuń zestaw dysku twardego do podstawy komputera i dopasuj otwory na śruby w zestawie dysku twardego do otworów w podstawie komputera.
- 5 Wkręć śruby mocujące zestaw dysku twardego do podstawy komputera.
- 6 Podłącz kabel dysku twardego do złącza i naciśnij zatrzask, aby zamocować kabel.

Po wykonaniu procedury

- 1 Zainstaluj [pokrywę dolną](#).
- 2 Zainstaluj [akumulator](#).

Wymontowywanie modułów pamięci



PRZESTROGA: Przed przystąpieniem do wykonywania czynności wymagających otwarcia obudowy komputera należy zapoznać się z instrukcjami dotyczącymi bezpieczeństwa dostarczonymi z komputerem i wykonać procedurę przedstawioną w sekcji [Przed rozpoczęciem serwisowania komputera](#). Po zakończeniu pracy należy wykonać procedurę przedstawioną w sekcji [Po zakończeniu serwisowania komputera](#). Dodatkowe zalecenia dotyczące bezpieczeństwa można znaleźć na stronie Regulatory Compliance (Informacje o zgodności z przepisami prawnymi) pod adresem www.dell.com/regulatory_compliance.

Przed wykonaniem procedury

- 1 Wymontuj [akumulator](#).
- 2 Wymontuj [pokrywę dolną](#).

Procedura

- 1 Ostrożnie rozciągnij palcami zatrzaski zabezpieczające po obu stronach każdego gniazda modułu pamięci, aż moduł zostanie wysunięty.

2 Przesuń i wyjmij moduł pamięci z gniazda.

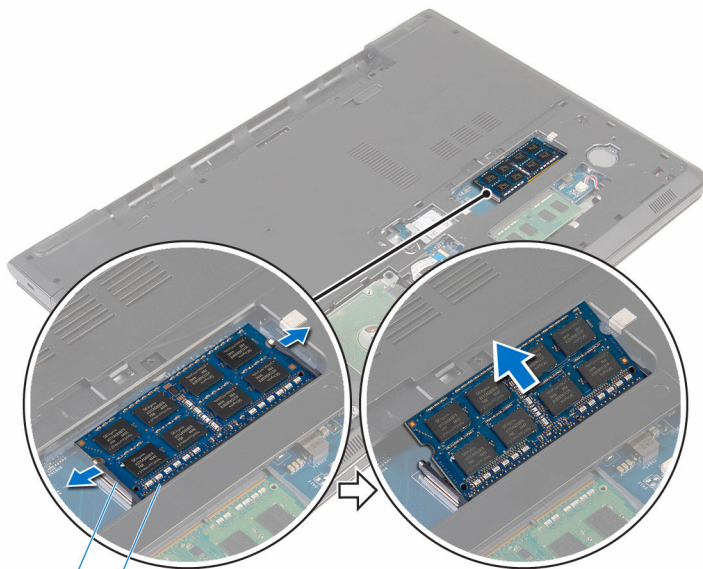

1
2

1 zaciski mocujące (2)

2 moduł pamięci

Instalowanie modułów pamięci



PRZESTROGA: Przed przystąpieniem do wykonywania czynności wymagających otwarcia obudowy komputera należy zapoznać się z instrukcjami dotyczącymi bezpieczeństwa dostarczonymi z komputerem i wykonać procedurę przedstawioną w sekcji [Przed rozpoczęciem serwisowania komputera](#). Po zakończeniu pracy należy wykonać procedurę przedstawioną w sekcji [Po zakończeniu serwisowania komputera](#). Dodatkowe zalecenia dotyczące bezpieczeństwa można znaleźć na stronie Regulatory Compliance (Informacje o zgodności z przepisami prawnymi) pod adresem www.dell.com/regulatory_compliance.

Procedura

- 1 Dopasuj wycięcie w module pamięci do wypustki w gnieździe.

- 2 Włóż moduł pamięci do gniazda pod kątem i dociśnij, aż zostanie osadzony.

 **UWAGA:** Jeśli nie usłyszysz kliknięcia, wyjmij moduł pamięci i zainstaluj go ponownie.

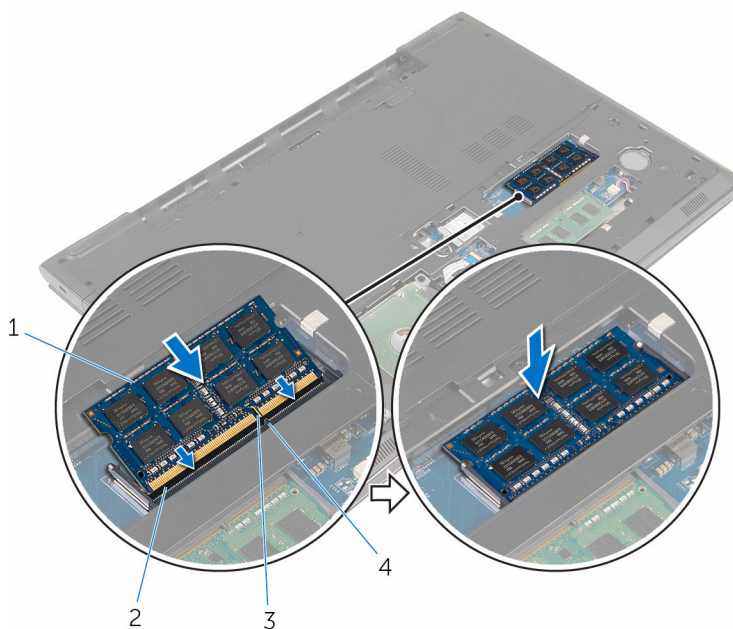

- 1 moduł pamięci
- 3 wycięcie

- 2 gniazdo modułu pamięci
- 4 zaczep

Po wykonaniu procedury

- 1 Zainstaluj [pokrywę dolną](#).
- 2 Zainstaluj [akumulator](#).

Wymontowywanie karty sieci bezprzewodowej



PRZESTROGA: Przed przystąpieniem do wykonywania czynności wymagających otwarcia obudowy komputera należy zapoznać się z instrukcjami dotyczącymi bezpieczeństwa dostarczonymi z komputerem i wykonać procedurę przedstawioną w sekcji [Przed rozpoczęciem serwisowania komputera](#). Po zakończeniu pracy należy wykonać procedurę przedstawioną w sekcji [Po zakończeniu serwisowania komputera](#). Dodatkowe zalecenia dotyczące bezpieczeństwa można znaleźć na stronie Regulatory Compliance (Informacje o zgodności z przepisami prawnymi) pod adresem www.dell.com/regulatory_compliance.

Przed wykonaniem procedury

- 1 Wymontuj [akumulator](#).
- 2 Wymontuj [pokrywę dolną](#).

Procedura

- 1 Wykręć śrubę mocującą wspornik karty sieci bezprzewodowej i kartę do płyty systemowej.
- 2 Podnieś wspornik karty sieci bezprzewodowej z karty sieci bezprzewodowej.
- 3 Odłącz kable antenowe od karty sieci bezprzewodowej.

4 Przesuń i wyjmij kartę sieci bezprzewodowej z płyty systemowej.

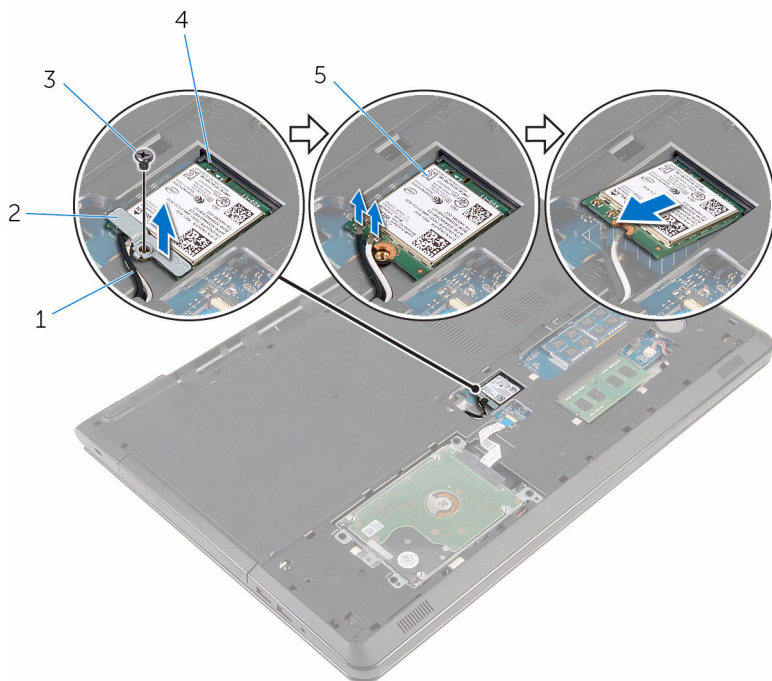

1 kable antenowe (2)

2 wspornik karty sieci bezprzewodowej

3 śruba

4 gniazdo karty sieci bezprzewodowej

5 karta sieci bezprzewodowej

Instalowanie karty sieci bezprzewodowej

 **PRZESTROGA:** Przed przystąpieniem do wykonywania czynności wymagających otwarcia obudowy komputera należy zapoznać się z instrukcjami dotyczącymi bezpieczeństwa dostarczonymi z komputerem i wykonać procedurę przedstawioną w sekcji [Przed rozpoczęciem serwisowania komputera](#). Po zakończeniu pracy należy wykonać procedurę przedstawioną w sekcji [Po zakończeniu serwisowania komputera](#). Dodatkowe zalecenia dotyczące bezpieczeństwa można znaleźć na stronie Regulatory Compliance (Informacje o zgodności z przepisami prawnymi) pod adresem www.dell.com/regulatory_compliance.

Procedura

 **OSTRZEŻENIE:** Aby uniknąć uszkodzenia kart sieci bezprzewodowej, nie należy umieszczać pod kartą żadnych kabli.

- 1 Dopasuj wycięcie na karcie sieci bezprzewodowej do zaczepek na gnieździe karty bezprzewodowej i wsuń kartę do gniazda.
- 2 Dopasuj otwór na śrubę w karcie sieci bezprzewodowej do otworu w płycie systemowej.
- 3 Podłącz kable antenowe do karty sieci bezprzewodowej.

W poniższej tabeli przedstawiono schemat kolorów kabli antenowych poszczególnych kart sieci bezprzewodowej obsługiwanych w komputerze.

Złącza na karcie sieci bezprzewodowej	Kolor kabla antenowego
Kabel główny (biały trójkąt)	biały
Kabel pomocniczy (czarny trójkąt)	czarny

- 4 Dopasuj otwór na śrubę we wsporniku karty sieci bezprzewodowej do otworu w płycie systemowej.
- 5 Wkręć śrubę mocującą wspornik karty sieci bezprzewodowej i kartę do płyty systemowej.

Po wykonaniu procedury

- 1 Zainstaluj [pokrywę dolną](#).
- 2 Zainstaluj [akumulator](#).

Wymontowywanie baterii pastylkowej



PRZESTROGA: Przed przystąpieniem do wykonywania czynności wymagających otwarcia obudowy komputera należy zapoznać się z instrukcjami dotyczącymi bezpieczeństwa dostarczonymi z komputerem i wykonać procedurę przedstawioną w sekcji [Przed rozpoczęciem serwisowania komputera](#). Po zakończeniu pracy należy wykonać procedurę przedstawioną w sekcji [Po zakończeniu serwisowania komputera](#). Dodatkowe zalecenia dotyczące bezpieczeństwa można znaleźć na stronie Regulatory Compliance (Informacje o zgodności z przepisami prawnymi) pod adresem www.dell.com/regulatory_compliance.



OSTRZEŻENIE: Wyjęcie baterii pastylkowej powoduje zresetowanie ustawień systemu BIOS i przywrócenie ich domyślnych wartości. Producent zaleca zanotowanie ustawień systemu BIOS przed wyjęciem baterii pastylkowej.

Przed wykonaniem procedury

- 1 Wymontuj [akumulator](#).
- 2 Wymontuj [pokrywę dolną](#).

Procedura

Rysikiem z tworzywa sztucznego delikatnie podważ baterię pastylkową i wyjmij ją z gniazda.



1 rysik z tworzywa sztucznego
3 gniazdo baterii pastylkowej

2 bateria pastylkowa

Instalowanie baterii pastylkowej



PRZESTROGA: Przed przystąpieniem do wykonywania czynności wymagających otwarcia obudowy komputera należy zapoznać się z instrukcjami dotyczącymi bezpieczeństwa dostarczonymi z komputerem i wykonać procedurę przedstawioną w sekcji [Przed rozpoczęciem serwisowania komputera](#). Po zakończeniu pracy należy wykonać procedurę przedstawioną w sekcji [Po zakończeniu serwisowania komputera](#). Dodatkowe zalecenia dotyczące bezpieczeństwa można znaleźć na stronie Regulatory Compliance (Informacje o zgodności z przepisami prawnymi) pod adresem www.dell.com/regulatory_compliance.

Procedura

Włóż baterię pastylkową do gniazda biegunem dodatnim skierowanym do góry i zatrzasknij.

Po wykonaniu procedury

- 1 Zainstaluj [pokrywę dolną](#).
- 2 Zainstaluj [akumulator](#).

Wymontowywanie klawiatury



PRZESTROGA: Przed przystąpieniem do wykonywania czynności wymagających otwarcia obudowy komputera należy zapoznać się z instrukcjami dotyczącymi bezpieczeństwa dostarczonymi z komputerem i wykonać procedurę przedstawioną w sekcji [Przed rozpoczęciem serwisowania komputera](#). Po zakończeniu pracy należy wykonać procedurę przedstawioną w sekcji [Po zakończeniu serwisowania komputera](#). Dodatkowe zalecenia dotyczące bezpieczeństwa można znaleźć na stronie Regulatory Compliance (Informacje o zgodności z przepisami prawnymi) pod adresem www.dell.com/regulatory_compliance.

Przed wykonaniem procedury

Wymontuj [akumulator](#).

Procedura

- 1 Odwróć komputer i otwórz wyświetlacz, odchylając go najdalej, jak to możliwe.

-
- 2 Rysikiem z tworzywa sztucznego delikatnie uwolnij zaczepy mocujące klawiaturę do zestawu podparcia dłoni.



- | | | | |
|---|-----------------------------|---|-------------|
| 1 | ryśik z tworzywa sztucznego | 2 | klawiatuara |
| 3 | zestaw podparcia dłoni | | |

-
-
- 3 Ostrożnie odwróć klawiaturę i umieść ją na podparciu dłoni.

- 4 Unieś zatrzaski, aby odłączyć kabel klawiatury i kabel podświetlenia klawiatury (opcjonalny) od płyty systemowej.

 **UWAGA:** Kabel podświetlenia klawiatury znajduje się w zestawie, jeśli laptop zamówiony z podświetlaną klawiaturą.

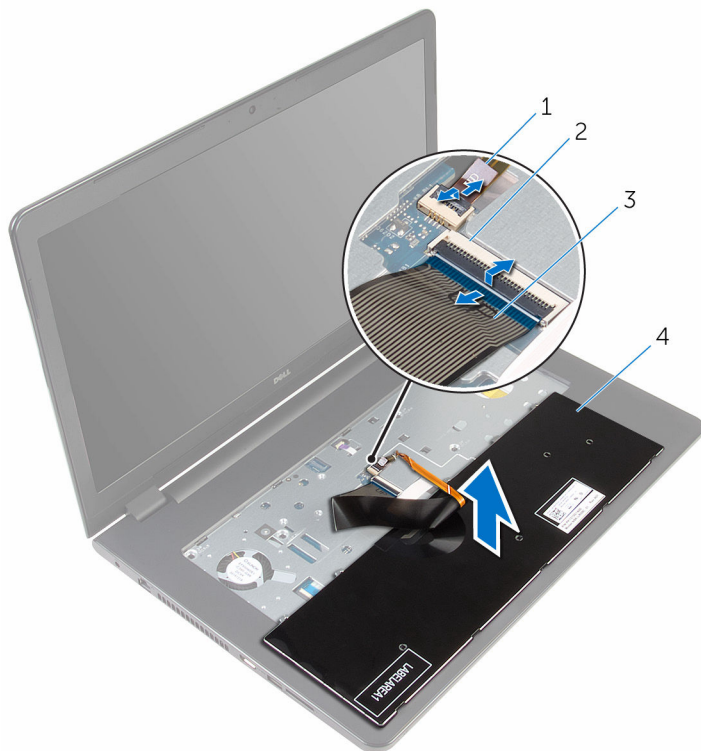

- | | | | |
|---|--------------------------------|---|------------|
| 1 | kabel podświetlenia klawiatury | 2 | zatrzask |
| 3 | kabel klawiatury | 4 | klawiatura |

- 5 Wyjmij klawiaturę razem z kablami z zestawu podparcia dłoni.

Instalowanie klawiatury



PRZESTROGA: Przed przystąpieniem do wykonywania czynności wymagających otwarcia obudowy komputera należy zapoznać się z instrukcjami dotyczącymi bezpieczeństwa dostarczonymi z komputerem i wykonać procedurę przedstawioną w sekcji [Przed rozpoczęciem serwisowania komputera](#). Po zakończeniu pracy należy wykonać procedurę przedstawioną w sekcji [Po zakończeniu serwisowania komputera](#). Dodatkowe zalecenia dotyczące bezpieczeństwa można znaleźć na stronie Regulatory Compliance (Informacje o zgodności z przepisami prawnymi) pod adresem www.dell.com/regulatory_compliance.

Procedura

- 1 Podłącz kabel klawiatury i kabel podświetlenia klawiatury (opcjonalny) do odpowiednich złączy na płycie systemowej i naciśnij zatrzaski złączy, aby zamocować kable.
- 2 Odwróć klawiaturę.
- 3 Wsuń zaczepy klawiatury do szczelin w zestawie podparcia dłoni i opuść klawiaturę na miejsce.

Po wykonaniu procedury

Zainstaluj [akumulator](#).

Wymontowywanie napędu dysków optycznych



PRZESTROGA: Przed przystąpieniem do wykonywania czynności wymagających otwarcia obudowy komputera należy zapoznać się z instrukcjami dotyczącymi bezpieczeństwa dostarczonymi z komputerem i wykonać procedurę przedstawioną w sekcji [Przed rozpoczęciem serwisowania komputera](#). Po zakończeniu pracy należy wykonać procedurę przedstawioną w sekcji [Po zakończeniu serwisowania komputera](#). Dodatkowe zalecenia dotyczące bezpieczeństwa można znaleźć na stronie Regulatory Compliance (Informacje o zgodności z przepisami prawnymi) pod adresem www.dell.com/regulatory_compliance.

Przed wykonaniem procedury

- 1 Wymontuj [akumulator](#).
- 2 Wymontuj [klawiaturę](#).

Procedura

- 1 Wykręć śrubę mocującą zestaw napędu dysków optycznych do podstawy komputera.

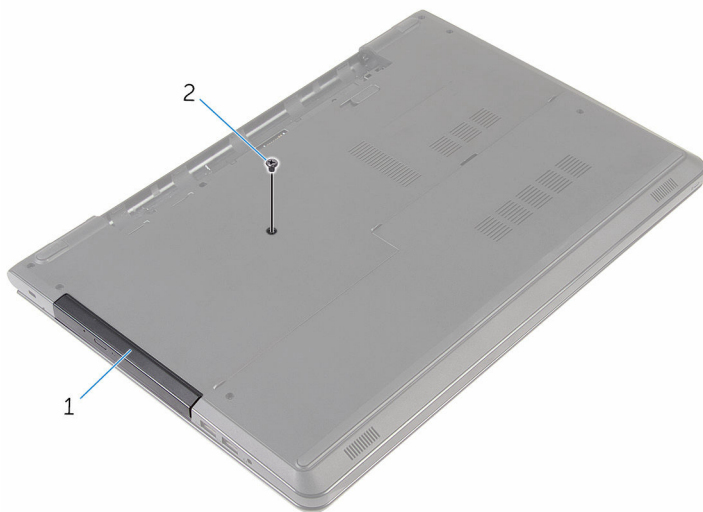

1 zestaw napędu dysków
optycznych

2 śruba

- 2 Odwróć komputer i otwórz wyświetlacz.
- 3 Rysikiem z tworzywa sztucznego wypchnij zestaw napędu dysków optycznych z wnętrza napędu.

- 4 Wsuń zestaw napędu dysków optycznych z wnęki.



1 zestaw napędu dysków optycznych

2 podparcie dłoni

3 rysik z tworzywa sztucznego

- 5 Ostrożnie podważ osłonę napędu dysków optycznych i zdejmij ją z napędu dysków optycznych.

6 Wykręć śruby mocujące wspornik napędu dysków optycznych do napędu.

 **UWAGA:** Zwróć uwagę na orientację wspornika napędu dysków optycznych, aby móc go poprawnie zainstalować.

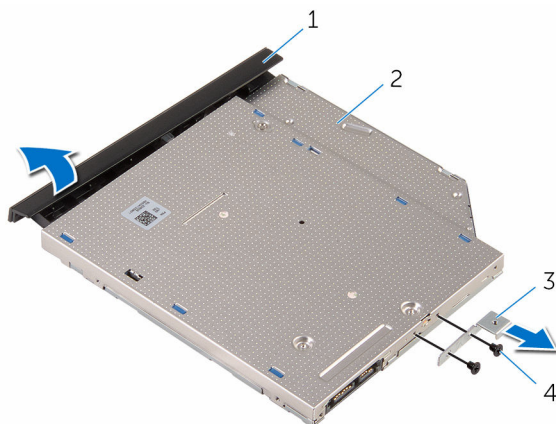

- | | | | |
|---|-----------------------------------|---|-------------------------|
| 1 | osłona napędu dysków optycznych | 2 | napęd dysków optycznych |
| 3 | wspornik napędu dysków optycznych | 4 | śruby (2) |

Instalowanie napędu dysków optycznych



PRZESTROGA: Przed przystąpieniem do wykonywania czynności wymagających otwarcia obudowy komputera należy zapoznać się z instrukcjami dotyczącymi bezpieczeństwa dostarczonymi z komputerem i wykonać procedurę przedstawioną w sekcji [Przed rozpoczęciem serwisowania komputera](#). Po zakończeniu pracy należy wykonać procedurę przedstawioną w sekcji [Po zakończeniu serwisowania komputera](#). Dodatkowe zalecenia dotyczące bezpieczeństwa można znaleźć na stronie Regulatory Compliance (Informacje o zgodności z przepisami prawnymi) pod adresem www.dell.com/regulatory_compliance.

Procedura

- 1 Dopasuj otwory na śruby we wsporniku napędu dysków optycznych do otworów w napędzie dysków optycznych.
 -  **UWAGA:** Wspornik napędu dysków optycznych musi być prawidłowo dopasowany, aby można było stabilnie zamocować napęd dysków optycznych do komputera. Prawidłowa orientacja jest przedstawiona w punkcie 6 procedury „[Wymontowywanie napędu dysków optycznych](#)”.
- 2 Wkręć śruby mocujące wspornik napędu dysków optycznych do napędu.
- 3 Dopasuj zaczepy na osłonie napędu dysków optycznych do szczelin w napędzie i zatrzaśnij osłonę.
- 4 Wsuń napęd dysków optycznych do wnęki napędu dysków optycznych.
- 5 Zamknij wyświetlacz i odwróć komputer spodem do góry.
- 6 Wkręć śrubę mocującą zestaw napędu dysków optycznych do podstawy komputera.

Po wykonaniu procedury

- 1 Zainstaluj [klawiaturę](#).
- 2 Zainstaluj [akumulator](#).

Wymontowywanie podstawy komputera



PRZESTROGA: Przed przystąpieniem do wykonywania czynności wymagających otwarcia obudowy komputera należy zapoznać się z instrukcjami dotyczącymi bezpieczeństwa dostarczonymi z komputerem i wykonać procedurę przedstawioną w sekcji [Przed rozpoczęciem serwisowania komputera](#). Po zakończeniu pracy należy wykonać procedurę przedstawioną w sekcji [Po zakończeniu serwisowania komputera](#). Dodatkowe zalecenia dotyczące bezpieczeństwa można znaleźć na stronie Regulatory Compliance (Informacje o zgodności z przepisami prawnymi) pod adresem www.dell.com/regulatory_compliance.

Przed wykonaniem procedury

- 1 Wymontuj [akumulator](#).
- 2 Wymontuj [pokrywę dolną](#).
- 3 Wykonaj punkty od 1 do 3 procedury „[Wymontowywanie dysku twardego](#)”.
- 4 Wymontuj [kartę sieci bezprzewodowej](#).
- 5 Wymontuj [klawiaturę](#).
- 6 Wykonaj punkty od 1 do 4 procedury „[Wymontowywanie napędu dysków optycznych](#)”.

Procedura

- 1 Podnieś zatrzask i odłącz kabel napędu dysków optycznych od płyty systemowej.

- 2 Wykręć śruby mocujące podstawę komputera do zestawu podparcia dłoni.



1 śruby (4)

2 zatrzask złącza

3 kabel napędu dysków optycznych

- 3 Zamknij wyświetlacz i odwróć komputer spodem do góry.
- 4 Odłącz kabel głośnika od płyty systemowej.
- 5 Wyjmij kable antenowe z przewodnic w podstawie komputera.

6 Wykręć śruby mocujące podstawę komputera do zestawu podparcia dłoni.

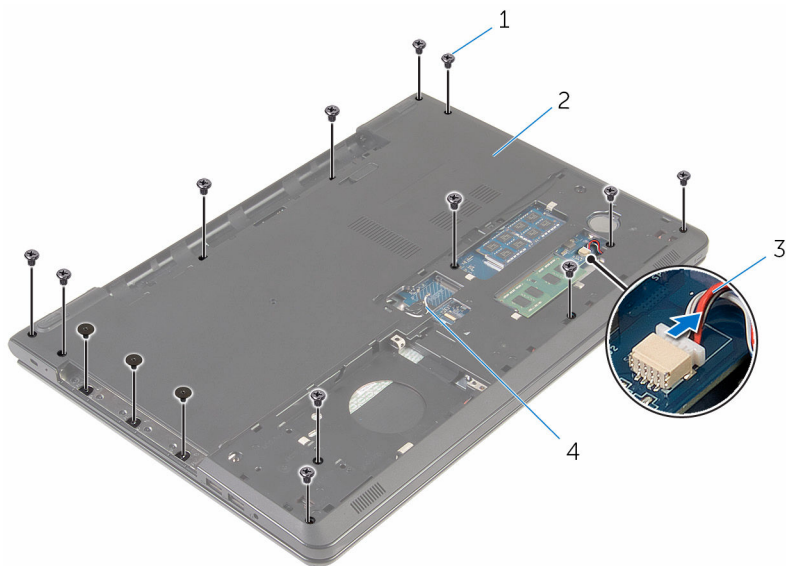

1 śruby (15)

2 podstawa komputera

3 kabel głośników

4 kable antenowe (2)

- 7 Rozpoczynając od tyłu, podważ koniuszkami palców podstawę komputera, aby ją uwolnić z zestawu podparcia dłoni.

 **UWAGA:** Całkowicie wyjmij kable antenowe z przewodnic w podstawie komputera.



1 podstawa komputera

- 8 Odwróć podstawę komputera.
- 9 Wymontuj [prześciówkę napędu dysków optycznych](#).

10 Wymontuj [głośniki](#).

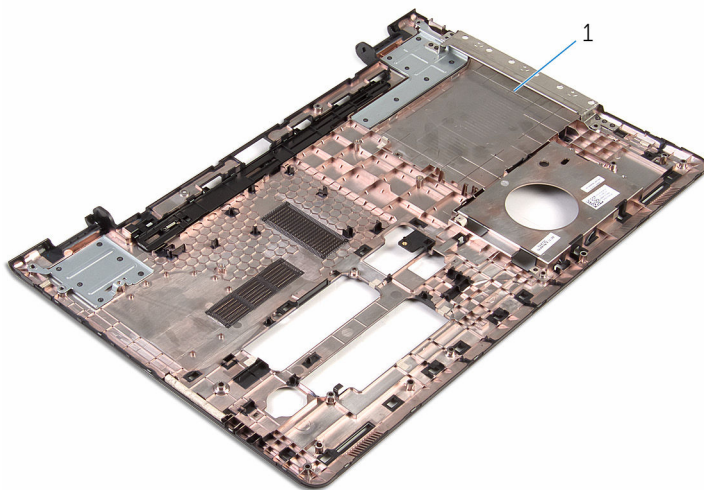

1 podstawa komputera

Instalowanie podstawy komputera



PRZESTROGA: Przed przystąpieniem do wykonywania czynności wymagających otwarcia obudowy komputera należy zapoznać się z instrukcjami dotyczącymi bezpieczeństwa dostarczonymi z komputerem i wykonać procedurę przedstawioną w sekcji [Przed rozpoczęciem serwisowania komputera](#). Po zakończeniu pracy należy wykonać procedurę przedstawioną w sekcji [Po zakończeniu serwisowania komputera](#). Dodatkowe zalecenia dotyczące bezpieczeństwa można znaleźć na stronie Regulatory Compliance (Informacje o zgodności z przepisami prawnymi) pod adresem www.dell.com/regulatory_compliance.

Procedura

- 1 Zainstaluj [prześciówkę napędu dysków optycznych](#).
- 2 Zainstaluj [głośniki](#).
- 3 Przełóż kable antenowe i kabel głośników przez odpowiednie otwory w podstawie komputera.
- 4 Dopasuj zaczepy w podstawie komputera do szczelin w zestawie podparcia dłoni i umieść podstawę komputera na miejscu.
- 5 Wkręć śruby mocujące podstawę komputera do zestawu podparcia dłoni.
- 6 Podłącz kabel głośników do płyty systemowej.
- 7 Odwróć komputer i otwórz wyświetlacz.
- 8 Wkręć śruby mocujące podstawę komputera do zestawu podparcia dłoni.
- 9 Podłącz kabel napędu dysków optycznych do płyty systemowej i naciśnij dźwignię złącza, aby zamocować kabel.

Po wykonaniu procedury

- 1 Wykonaj punkty od 4 do 7 procedury „[Instalowanie napędu dysków optycznych](#)”.
- 2 Zainstaluj [klawiaturę](#).
- 3 Zainstaluj [kartę sieci bezprzewodowej](#).
- 4 Wykonaj punkty od 4 do 6 procedury „[Instalowanie dysku twardego](#)”.
- 5 Zainstaluj [pokrywą dolną](#).
- 6 Zainstaluj [akumulator](#).

Wymontowywanie głośników



PRZESTROGA: Przed przystąpieniem do wykonywania czynności wymagających otwarcia obudowy komputera należy zapoznać się z instrukcjami dotyczącymi bezpieczeństwa dostarczonymi z komputerem i wykonać procedurę przedstawioną w sekcji [Przed rozpoczęciem serwisowania komputera](#). Po zakończeniu pracy należy wykonać procedurę przedstawioną w sekcji [Po zakończeniu serwisowania komputera](#). Dodatkowe zalecenia dotyczące bezpieczeństwa można znaleźć na stronie Regulatory Compliance (Informacje o zgodności z przepisami prawnymi) pod adresem www.dell.com/regulatory_compliance.

Przed wykonaniem procedury

- 1 Wymontuj [akumulator](#).
- 2 Wymontuj [pokrywę dolną](#).
- 3 Wykonaj punkty od 1 do 3 procedury „[Wymontowywanie dysku twardego](#)”.
- 4 Wymontuj [kartę sieci bezprzewodowej](#).
- 5 Wymontuj [klawiaturę](#).
- 6 Wykonaj punkty od 1 do 4 procedury „[Wymontowywanie napędu dysków optycznych](#)”.
- 7 Wykonaj punkty od 1 do 7 procedury „[Wymontowywanie podstawy komputera](#)”.

Procedura

- 1 Zanotuj sposób poprowadzenia kabla głośników i wyjmij kabel z prowadnic w podstawie komputera.

2 Wyjmij głośniki razem z kablem z podstawy komputera.

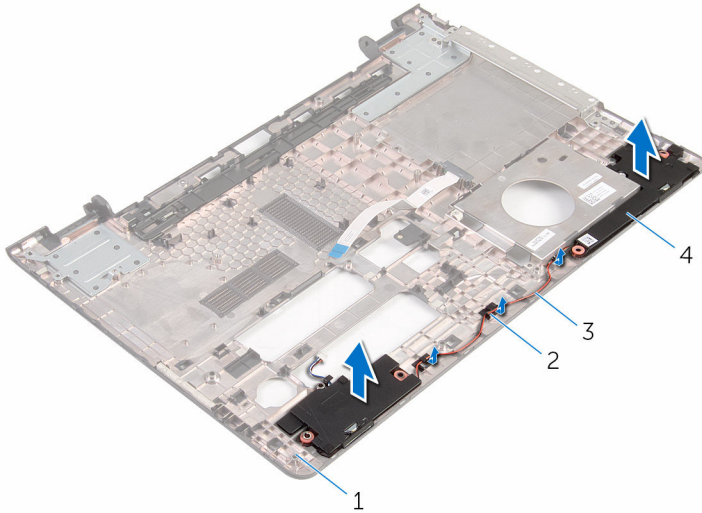

1 podstawa komputera

2 przewadnice

3 kabel głośników

4 głośniki (2)

Instalowanie głośników



PRZESTROGA: Przed przystąpieniem do wykonywania czynności wymagających otwarcia obudowy komputera należy zapoznać się z instrukcjami dotyczącymi bezpieczeństwa dostarczonymi z komputerem i wykonać procedurę przedstawioną w sekcji [Przed rozpoczęciem serwisowania komputera](#). Po zakończeniu pracy należy wykonać procedurę przedstawioną w sekcji [Po zakończeniu serwisowania komputera](#). Dodatkowe zalecenia dotyczące bezpieczeństwa można znaleźć na stronie Regulatory Compliance (Informacje o zgodności z przepisami prawnymi) pod adresem www.dell.com/regulatory_compliance.

Procedura

- 1 Umieść głośniki w podstawie komputera, dopasowując je do wypustek.
- 2 Umieść kabel głośników w prowadnicach w podstawie komputera.

Po wykonaniu procedury

- 1 Wykonaj punkty od 3 do 8 procedury „[Instalowanie podstawy komputera](#)”.
- 2 Wykonaj punkty od 4 do 7 procedury „[Instalowanie napędu dysków optycznych](#)”.
- 3 Zainstaluj [klawiaturę](#).
- 4 Zainstaluj [kartę sieci bezprzewodowej](#).
- 5 Wykonaj punkty od 4 do 6 procedury „[Instalowanie dysku twardego](#)”.
- 6 Zainstaluj [pokrywę dolną](#).
- 7 Zainstaluj [akumulator](#).

Wymontowywanie zaślepki napędu dysków optycznych



PRZESTROGA: Przed przystąpieniem do wykonywania czynności wymagających otwarcia obudowy komputera należy zapoznać się z instrukcjami dotyczącymi bezpieczeństwa dostarczonymi z komputerem i wykonać procedurę przedstawioną w sekcji [Przed rozpoczęciem serwisowania komputera](#). Po zakończeniu pracy należy wykonać procedurę przedstawioną w sekcji [Po zakończeniu serwisowania komputera](#). Dodatkowe zalecenia dotyczące bezpieczeństwa można znaleźć na stronie Regulatory Compliance (Informacje o zgodności z przepisami prawnymi) pod adresem www.dell.com/regulatory_compliance.

Przed wykonaniem procedury

- 1 Wymontuj [akumulator](#).
- 2 Wymontuj [pokrywę dolną](#).
- 3 Wykonaj punkty od 1 do 3 procedury „[Wymontowywanie dysku twardego](#)”.
- 4 Wymontuj [kartę sieci bezprzewodowej](#).
- 5 Wymontuj [klawiaturę](#).
- 6 Wykonaj punkty od 1 do 4 procedury „[Wymontowywanie napędu dysków optycznych](#)”.
- 7 Wykonaj punkty od 1 do 7 procedury „[Wymontowywanie podstawy komputera](#)”.

Procedura

Uwolnij przejściówkę napędu dysków optycznych z zaczepów w podstawie komputera.

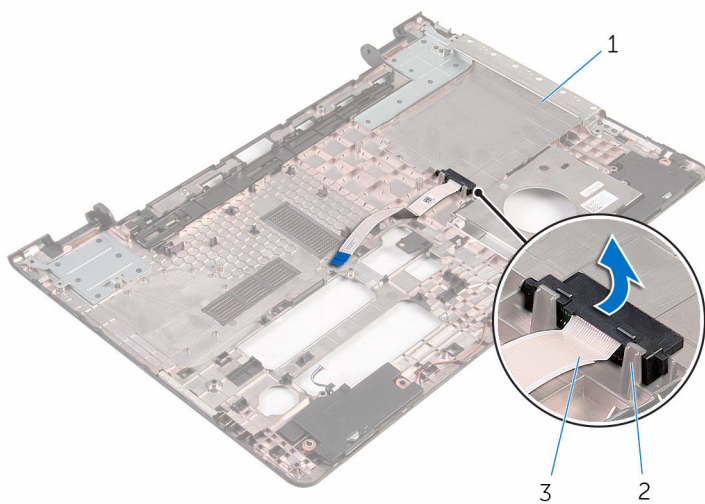

1 podstawa komputera

2 zaczepy (2)

3 przejściówka napędu dysków optycznych

Instalowanie zaślepki napędu dysków optycznych



PRZESTROGA: Przed przystąpieniem do wykonywania czynności wymagających otwarcia obudowy komputera należy zapoznać się z instrukcjami dotyczącymi bezpieczeństwa dostarczonymi z komputerem i wykonać procedurę przedstawioną w sekcji [Przed rozpoczęciem serwisowania komputera](#). Po zakończeniu pracy należy wykonać procedurę przedstawioną w sekcji [Po zakończeniu serwisowania komputera](#). Dodatkowe zalecenia dotyczące bezpieczeństwa można znaleźć na stronie Regulatory Compliance (Informacje o zgodności z przepisami prawnymi) pod adresem www.dell.com/regulatory_compliance.

Procedura

Dopasuj przejściówkę napędu dysków optycznych do zaczepów w podstawie komputera i wciśnij ją na miejsce.

Po wykonaniu procedury

- 1 Wykonaj punkty od 3 do 8 procedury „[Instalowanie podstawy komputera](#)”.
- 2 Wykonaj punkty od 4 do 7 procedury „[Instalowanie napędu dysków optycznych](#)”.
- 3 Zainstaluj [klawiaturę](#).
- 4 Zainstaluj [kartę sieci bezprzewodowej](#).
- 5 Wykonaj punkty od 4 do 6 procedury „[Instalowanie dysku twardego](#)”.
- 6 Zainstaluj [pokrywę dolną](#).
- 7 Zainstaluj [akumulator](#).

Wymontowanie płyty we/wy



PRZESTROGA: Przed przystąpieniem do wykonywania czynności wymagających otwarcia obudowy komputera należy zapoznać się z instrukcjami dotyczącymi bezpieczeństwa dostarczonymi z komputerem i wykonać procedurę przedstawioną w sekcji [Przed rozpoczęciem serwisowania komputera](#). Po zakończeniu pracy należy wykonać procedurę przedstawioną w sekcji [Po zakończeniu serwisowania komputera](#). Dodatkowe zalecenia dotyczące bezpieczeństwa można znaleźć na stronie Regulatory Compliance (Informacje o zgodności z przepisami prawnymi) pod adresem www.dell.com/regulatory_compliance.

Przed wykonaniem procedury

- 1 Wymontuj [akumulator](#).
- 2 Wymontuj [pokrywę dolną](#).
- 3 Wykonaj punkty od 1 do 3 procedury „[Wymontowywanie dysku twardego](#)”.
- 4 Wymontuj [kartę sieci bezprzewodowej](#).
- 5 Wymontuj [klawiaturę](#).
- 6 Wykonaj punkty od 1 do 4 procedury „[Wymontowywanie napędu dysków optycznych](#)”.
- 7 Wykonaj punkty od 1 do 6 procedury „[Wymontowywanie podstawy komputera](#)”.

Procedura

- 1 Wykręć śrubę mocującą płytę we/wy do zestawu podparcia dłoni.
- 2 Wymij płytę we/wy i odwróć ją.

3 Unieś zatrzask i odłącz kabel płyty we/wy od płyty we/wy.

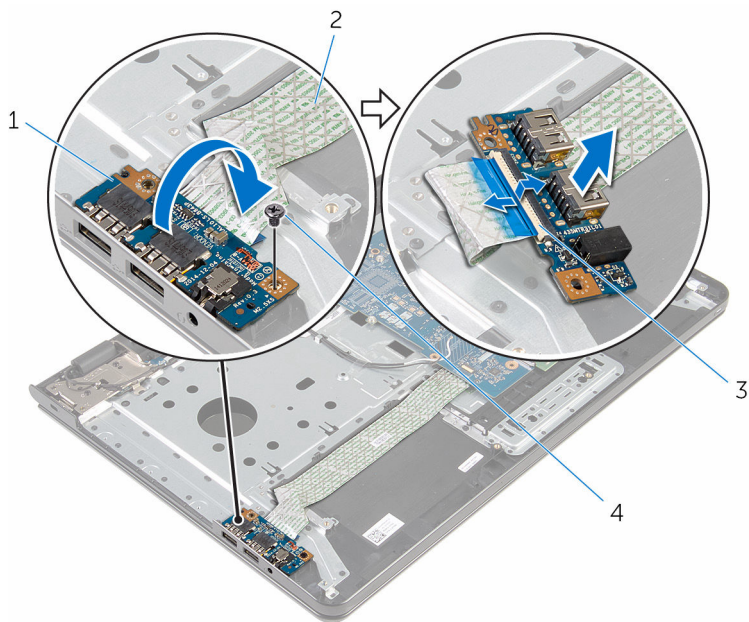

1 płyta we/wy

3 zatrzask

2 kabel płyty we/wy

4 śruba

Instalowanie płyty we/wy



PRZESTROGA: Przed przystąpieniem do wykonywania czynności wymagających otwarcia obudowy komputera należy zapoznać się z instrukcjami dotyczącymi bezpieczeństwa dostarczonymi z komputerem i wykonać procedurę przedstawioną w sekcji [Przed rozpoczęciem serwisowania komputera](#). Po zakończeniu pracy należy wykonać procedurę przedstawioną w sekcji [Po zakończeniu serwisowania komputera](#). Dodatkowe zalecenia dotyczące bezpieczeństwa można znaleźć na stronie Regulatory Compliance (Informacje o zgodności z przepisami prawnymi) pod adresem www.dell.com/regulatory_compliance.



Procedura

- 1 Podłącz kabel płyty we/wy do złącza kabla płyty we/wy i naciśnij zatrzask, aby zamocować kabel.
- 2 Odwróć płytę we/wy i dopasuj otwór na śrubę w płycie we/wy do otworu w zestawie podparcia dłoni.
- 3 Wkręć śrubę mocującą płytę we/wy do zestawu podparcia dłoni.

Po wykonaniu procedury

- 1 Wykonaj punkty od 3 do 8 procedury „[Instalowanie podstawy komputera](#)”.
- 2 Wykonaj punkty od 4 do 7 procedury „[Instalowanie napędu dysków optycznych](#)”.
- 3 Zainstaluj [klawiaturę](#).
- 4 Zainstaluj [kartę sieci bezprzewodowej](#).
- 5 Wykonaj punkty od 4 do 6 procedury „[Instalowanie dysku twardego](#)”.
- 6 Zainstaluj [pokrywę dolną](#).
- 7 Zainstaluj [akumulator](#).

Wymontowywanie zestawu radiatora

-  **PRZESTROGA:** Przed przystąpieniem do wykonywania czynności wymagających otwarcia obudowy komputera należy zapoznać się z instrukcjami dotyczącymi bezpieczeństwa dostarczonymi z komputerem i wykonać procedurę przedstawioną w sekcji [Przed rozpoczęciem serwisowania komputera](#). Po zakończeniu pracy należy wykonać procedurę przedstawioną w sekcji [Po zakończeniu serwisowania komputera](#). Dodatkowe zalecenia dotyczące bezpieczeństwa można znaleźć na stronie Regulatory Compliance (Informacje o zgodności z przepisami prawnymi) pod adresem www.dell.com/regulatory_compliance.
-  **PRZESTROGA:** Radiator może się nagrzewać podczas pracy komputera; jest to normalne zjawisko. Przed dotknięciem radiatora należy poczekać, aż ostygnie.
-  **OSTRZEŻENIE:** Aby zapewnić jak najlepsze chłodzenie procesora, nie należy dotykać powierzchni termoprzewodzących na zestawie chłodzącym procesora. Substancje oleiste na skórze dłoni mogą zmniejszyć przewodność cieplną.

Przed wykonaniem procedury

- 1 Wymontuj [akumulator](#).
- 2 Wymontuj [pokrywę dolną](#).
- 3 Wykonaj punkty od 1 do 3 procedury „[Wymontowywanie dysku twardego](#)”.
- 4 Wymontuj [kartę sieci bezprzewodowej](#).
- 5 Wymontuj [klawiaturę](#).
- 6 Wykonaj punkty od 1 do 4 procedury „Wymontowywanie [napędu dysków optycznych](#)”.
- 7 Wykonaj punkty od 1 do 6 procedury „[Wymontowywanie podstawy komputera](#)”.

Procedura (autonomiczna karta graficzna)

- 1 Odłącz kabel wentylatora od płyty systemowej.
- 2 W kolejności wskazanej na zestawie radiatora poluzuj śruby mocujące zestaw radiatora do płyty systemowej.
- 3 Wykręć śruby mocujące zestaw radiatora do płyty systemowej.

- 4 Zdejmij zestaw radiatora z płyty systemowej.

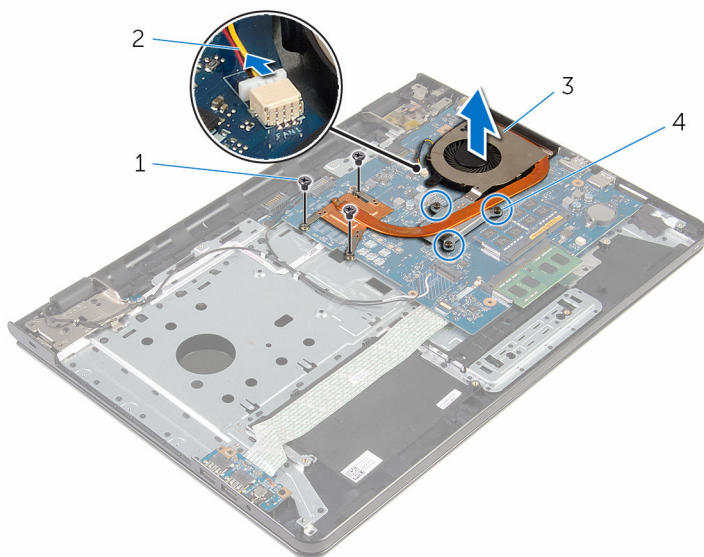

- | | | | |
|---|------------------|---|--------------------|
| 1 | śruby (3) | 2 | kabel wentylatora |
| 3 | zestaw radiatora | 4 | śruby mocujące (3) |

Procedura (zintegrowana karta graficzna)

- 1 Odłącz kabel wentylatora od płyty systemowej.
- 2 W kolejności wskazanej na zestawie radiatora poluzuj śruby mocujące zestaw radiatora do płyty systemowej.
- 3 Wykręć śruby mocujące zestaw radiatora do płyty systemowej.

4 Zdejmij zestaw radiatora z płyty systemowej.

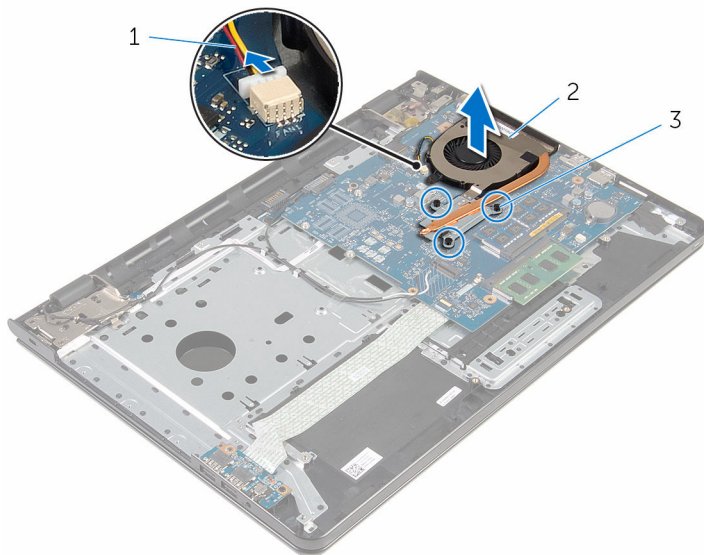

- 1 kabel wentylatora
- 3 śruby mocujące (3)

- 2 zestaw radiatora

Instalowanie zestawu radiatora

 **PRZESTROGA:** Przed przystąpieniem do wykonywania czynności wymagających otwarcia obudowy komputera należy zapoznać się z instrukcjami dotyczącymi bezpieczeństwa dostarczonymi z komputerem i wykonać procedurę przedstawioną w sekcji [Przed rozpoczęciem serwisowania komputera](#). Po zakończeniu pracy należy wykonać procedurę przedstawioną w sekcji [Po zakończeniu serwisowania komputera](#). Dodatkowe zalecenia dotyczące bezpieczeństwa można znaleźć na stronie Regulatory Compliance (Informacje o zgodności z przepisami prawnymi) pod adresem www.dell.com/regulatory_compliance.

 **OSTRZEŻENIE:** Nieprawidłowe zainstalowanie radiatora może spowodować uszkodzenie płyty systemowej i procesora.

 **UWAGA:** Jeśli jest instalowana wcześniej używana płyta systemowa i ten sam wentylator, można ponownie wykorzystać tę samą pastę termoprzewodzącą. W przypadku wymiany płyty systemowej lub wentylatora należy użyć podkładki termoprzewodzącej dostarczonej w zestawie, aby zapewnić właściwe odprowadzanie ciepła.

Procedura

 **UWAGA:** Oryginalną pastę termoprzewodzącą można wykorzystać ponownie, jeśli ponownie zostanie zainstalowana oryginalna płyta systemowa oraz oryginalny wentylator. W przypadku wymiany płyty systemowej lub wentylatora należy użyć pasty dostarczonej w komplecie, by uzyskać odpowiednią przewodność cieplną.

- 1 Dopasuj otwory na śruby w zestawie radiatora do otworów w płycie systemowej.
- 2 W kolejności wskazanej na zestawie radiatora dokręć śruby mocujące zestaw radiatora do płyty systemowej.
- 3 Wkręć śruby mocujące zestaw radiatora do płyty systemowej.
- 4 Podłącz kabel wentylatora do złącza na płycie systemowej.

Po wykonaniu procedury

- 1 Wykonaj punkty od 3 do 8 procedury „[Instalowanie podstawy komputera](#)”.
- 2 Wykonaj punkty od 4 do 7 procedury „[Instalowanie napędu dysków optycznych](#)”.
- 3 Zainstaluj [klawiaturę](#).
- 4 Zainstaluj [kartę sieci bezprzewodowej](#).
- 5 Wykonaj punkty od 4 do 6 procedury „[Instalowanie dysku twardego](#)”.

- 6 Zainstaluj [pokrywę dolną](#).
- 7 Zainstaluj [akumulator](#).

Wymontowywanie płyty systemowej



PRZESTROGA: Przed przystąpieniem do wykonywania czynności wymagających otwarcia obudowy komputera należy zapoznać się z instrukcjami dotyczącymi bezpieczeństwa dostarczonymi z komputerem i wykonać procedurę przedstawioną w sekcji [Przed rozpoczęciem serwisowania komputera](#). Po zakończeniu pracy należy wykonać procedurę przedstawioną w sekcji [Po zakończeniu serwisowania komputera](#). Dodatkowe zalecenia dotyczące bezpieczeństwa można znaleźć na stronie Regulatory Compliance (Informacje o zgodności z przepisami prawnymi) pod adresem www.dell.com/regulatory_compliance.



UWAGA: Znacznik serwisowy komputera znajduje się na płycie systemowej. Po wymianie płyty systemowej należy wprowadzić znacznik serwisowy w systemie BIOS.



UWAGA: Wymiana płyty systemowej powoduje usunięcie wszystkich zmian wprowadzonych w systemie BIOS za pomocą programu konfiguracji systemu. Po wymianie płyty systemowej trzeba ponownie wprowadzić żądane zmiany.



UWAGA: Przed odłączeniem kabli od płyty systemowej należy zanotować rozmieszczenie złączy, tak aby móc poprawnie podłączyć kable po wymianie płyty systemowej.

Przed wykonaniem procedury

- 1 Wymontuj [akumulator](#).
- 2 Wymontuj [pokrywę dolną](#).
- 3 Wykonaj punkty od 1 do 3 procedury „[Wymontowywanie dysku twardego](#)”.
- 4 Wymontuj [kartę sieci bezprzewodowej](#).
- 5 Wymontuj [moduły pamięci](#).
- 6 Wymontuj [baterię pastylkową](#).
- 7 Wymontuj [klawiaturę](#).
- 8 Wykonaj punkty od 1 do 4 procedury „[Wymontowywanie napędu dysków optycznych](#)”.
- 9 Wykonaj punkty od 1 do 6 procedury „[Wymontowywanie podstawy komputera](#)”.
- 10 Wymontuj [panel wejścia/wyjścia](#).
- 11 Wymontuj [zestaw radiatora](#).

Procedura

- 1 Odwróć komputer i otwórz wyświetlacz, odchylając go najdalej, jak to możliwe.

- 2 Unieś zatrzask złącza i odłącz kabel płyty przycisku zasilania i kabel tabliczki dotykowej od płyty systemowej.



1 kabel płyty przycisku zasilania

2 kabel tabliczki dotykowej

- 3 Zamknij wyświetlacz i odwróć komputer spodem do góry.
- 4 Podnieś zatrzask i odłącz kabel wyświetlacza od płyty systemowej.
- 5 Wykręć śrubę mocującą płytę systemową do zestawu podparcia dłoni.

6 Odklej kabel płyty we/wy od zestawu podparcia dłoni.

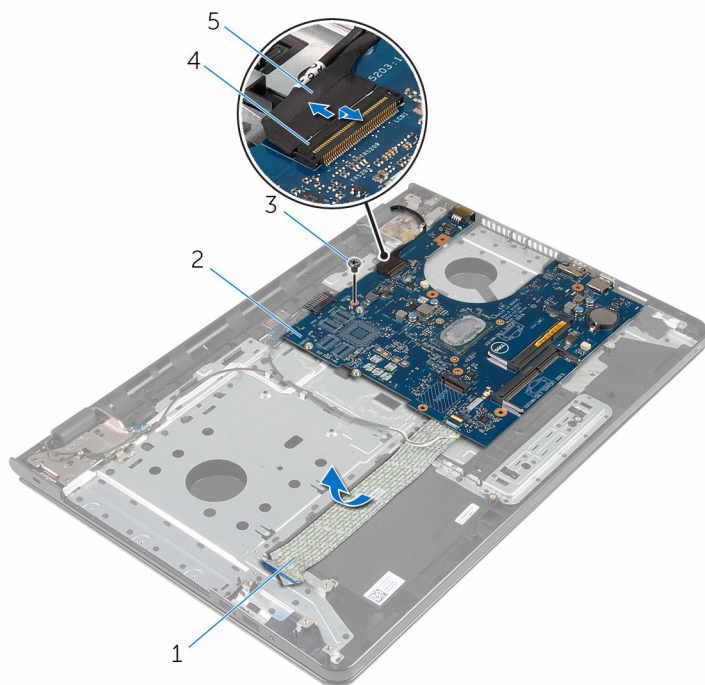

1 kabel płyty we/wy

2 płyta systemowa

3 śruba

4 zatrzask złącza

5 kabel wyświetlacza

7 Ostrożnie unieś płytę systemową, zaczynając od wewnętrznej krawędzi, i uwolnij płytę ze złącza w zestawie podparcia dłoni.

- 8 Odwróć płytę systemową.

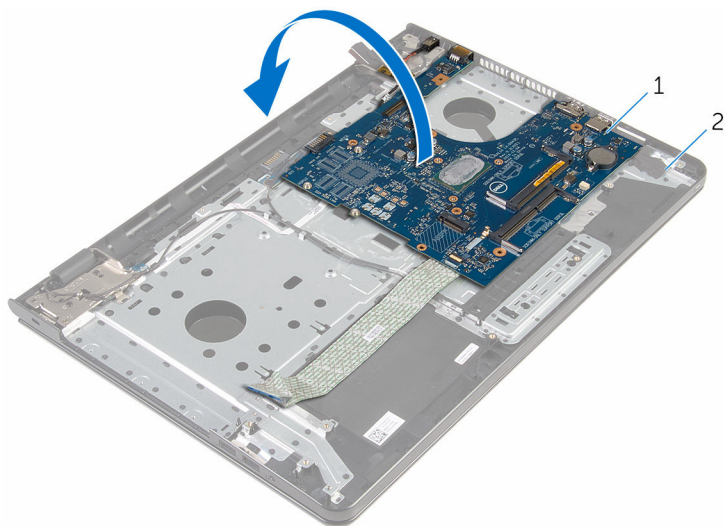

1 płyta systemowa

2 zestaw podparcia dłoni

- 9 Odłącz kabel gniazda zasilacza od płyty systemowej.

- 10 Unieś zatrzask i odłącz kabel płyty we/wy od płyty systemowej.

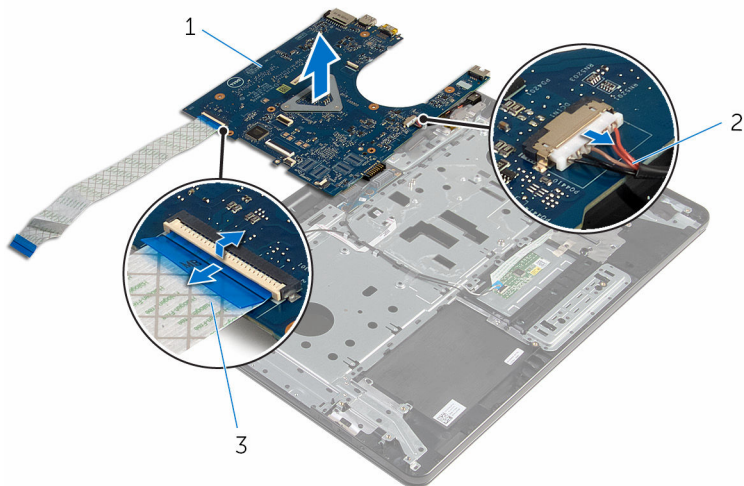

1 płyta systemowa

2 kabel gniazda zasilacza

3 kabel płyty we/wy

11 Wyjmij płytę systemową z komputera.

Instalowanie płyty systemowej

 **PRZESTROGA:** Przed przystąpieniem do wykonywania czynności wymagających otwarcia obudowy komputera należy zapoznać się z instrukcjami dotyczącymi bezpieczeństwa dostarczonymi z komputerem i wykonać procedurę przedstawioną w sekcji [Przed rozpoczęciem serwisowania komputera](#). Po zakończeniu pracy należy wykonać procedurę przedstawioną w sekcji [Po zakończeniu serwisowania komputera](#). Dodatkowe zalecenia dotyczące bezpieczeństwa można znaleźć na stronie Regulatory Compliance (Informacje o zgodności z przepisami prawnymi) pod adresem www.dell.com/regulatory_compliance.

 **UWAGA:** Znacznik serwisowy komputera znajduje się na płycie systemowej. Po wymianie płyty systemowej należy wprowadzić znacznik serwisowy w systemie BIOS.

 **UWAGA:** Wymiana płyty systemowej powoduje usunięcie wszystkich zmian wprowadzonych w systemie BIOS za pomocą programu konfiguracji systemu. Po wymianie płyty systemowej trzeba ponownie wprowadzić żądane zmiany.

Procedura

 **OSTRZEŻENIE:** Aby uniknąć uszkodzenia płyty systemowej, sprawdź, czy nie ma pod nią żadnych kabli.

- 1 Podłącz kabel gniazda zasilacza do płyty systemowej.
- 2 Podłącz kabel płyty we/wy do złącza i naciśnij zatrzask, aby zamocować kabel.
- 3 Odwróć płytę systemową.
- 4 Wsuń porty płyty systemowej do szczelin w zestawie podparcia dłoni.
- 5 Dopasuj otwór na śrubę w płycie systemowej do otworu w zestawie podparcia dłoni.
- 6 Wkręć śrubę mocującą płytę systemową do zestawu podparcia dłoni.
- 7 Przyklej kabel płyty we/wy do zestawu podparcia dłoni.
- 8 Podłącz kabel wyświetlacza do złącza i naciśnij zatrzask złącza, aby zamocować kabel do płyty systemowej.
- 9 Odwróć komputer i otwórz wyświetlacz.
- 10 Podłącz kabel płyty przycisku zasilania i kabel tabliczki dotykowej do odpowiednich złączy i naciśnij zatrzaski złączy, aby zamocować kable.

Po wykonaniu procedury

- 1 Zainstaluj [zestaw radiatora](#).

- 2 Zainstaluj [płyte we/wy](#).
- 3 Wykonaj punkty od 3 do 8 procedury „[Instalowanie podstawy komputera](#)”.
- 4 Wykonaj punkty od 4 do 7 procedury „[Instalowanie napędu dysków optycznych](#)”.
- 5 Zainstaluj [klawiaturę](#).
- 6 Zainstaluj [baterię pastylkową](#).
- 7 Zainstaluj [moduły pamięci](#).
- 8 Zainstaluj [kartę sieci bezprzewodowej](#).
- 9 Wykonaj punkty od 4 do 6 procedury „[Instalowanie dysku twardego](#)”.
- 10 Zainstaluj [pokrywę dolną](#).
- 11 Zainstaluj [akumulator](#).

Wymontowywanie płyty złącza akumulatora



PRZESTROGA: Przed przystąpieniem do wykonywania czynności wymagających otwarcia obudowy komputera należy zapoznać się z instrukcjami dotyczącymi bezpieczeństwa dostarczonymi z komputerem i wykonać procedurę przedstawioną w sekcji [Przed rozpoczęciem serwisowania komputera](#). Po zakończeniu pracy należy wykonać procedurę przedstawioną w sekcji [Po zakończeniu serwisowania komputera](#). Dodatkowe zalecenia dotyczące bezpieczeństwa można znaleźć na stronie Regulatory Compliance (Informacje o zgodności z przepisami prawnymi) pod adresem www.dell.com/regulatory_compliance.

Przed wykonaniem procedury

- 1 Wymontuj [akumulator](#).
- 2 Wymontuj [pokrywę dolną](#).
- 3 Wykonaj punkty od 1 do 3 procedury „[Wymontowywanie dysku twardego](#)”.
- 4 Wymontuj [kartę sieci bezprzewodowej](#).
- 5 Wymontuj [moduły pamięci](#).
- 6 Wymontuj [klawiaturę](#).
- 7 Wykonaj punkty od 1 do 4 procedury „[Wymontowywanie napędu dysków optycznych](#)”.
- 8 Wykonaj punkty od 1 do 6 procedury „[Wymontowywanie podstawy komputera](#)”.
- 9 Wymontuj [panel wejścia/wyjścia](#).
- 10 Wymontuj [zestaw radiatora](#).
- 11 Wymontuj [płytę systemową](#).

Procedura

- 1 Odklej taśmy mocujące kabel antenowy do zestawu podparcia dłoni.
- 2 Wyjmij kabel antenowy z przewodnic na płycie złącza akumulatora.
- 3 Wykręć śruby mocujące płytę złącza akumulatora do zestawu podparcia dłoni.

4 Wyjmij płytę złącza akumulatora z zestawu podparcia dłoni.

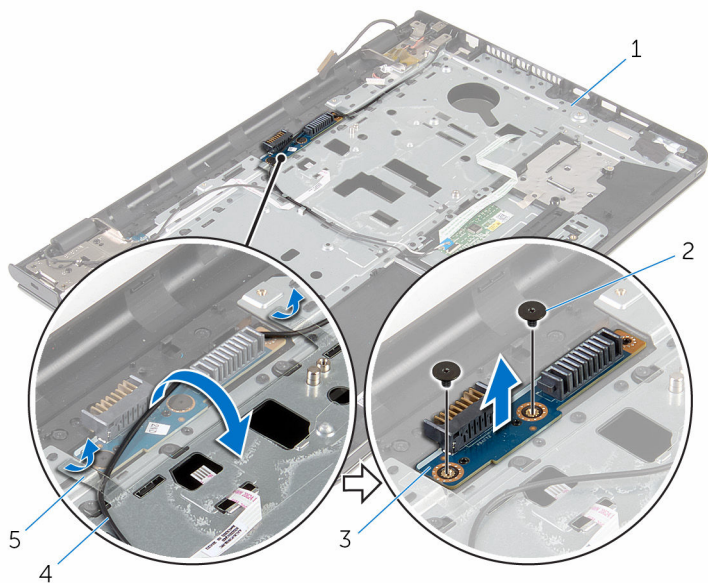

- 1 zestaw podparcia dłoni
- 3 płyta złącza akumulatora
- 5 taśmy (2)

- 2 śruby (2)
- 4 kabel antenowy

Instalowanie płyty złącza akumulatora



PRZESTROGA: Przed przystąpieniem do wykonywania czynności wymagających otwarcia obudowy komputera należy zapoznać się z instrukcjami dotyczącymi bezpieczeństwa dostarczonymi z komputerem i wykonać procedurę przedstawioną w sekcji [Przed rozpoczęciem serwisowania komputera](#). Po zakończeniu pracy należy wykonać procedurę przedstawioną w sekcji [Po zakończeniu serwisowania komputera](#). Dodatkowe zalecenia dotyczące bezpieczeństwa można znaleźć na stronie Regulatory Compliance (Informacje o zgodności z przepisami prawnymi) pod adresem www.dell.com/regulatory_compliance.

Procedura

- 1 Dopasuj otwory na śruby w płycie złącza akumulatora zasilania do otworów w zestawie podparcia dłoni.
- 2 Wkręć śruby mocujące płytę złącza akumulatora do zestawu podparcia dłoni.
- 3 Umieść kabel antenowy w przewodnicach na płycie złącza akumulatora.
- 4 Przyklej taśmy mocujące kabel antenowy do zestawu podparcia dłoni.

Po wykonaniu procedury

- 1 Zainstaluj [płytę systemową](#).
- 2 Zainstaluj [zestaw radiatora](#).
- 3 Zainstaluj [płytę we/wy](#).
- 4 Wykonaj punkty od 3 do 8 procedury „[Instalowanie podstawy komputera](#)”.
- 5 Wykonaj punkty od 4 do 7 procedury „[Instalowanie napędu dysków optycznych](#)”.
- 6 Zainstaluj [klawiaturę](#).
- 7 Zainstaluj [moduły pamięci](#).
- 8 Zainstaluj [kartę sieci bezprzewodowej](#).
- 9 Wykonaj punkty od 4 do 6 procedury „[Instalowanie dysku twardego](#)”.
- 10 Zainstaluj [pokrywę dolną](#).
- 11 Zainstaluj [akumulator](#).

Wymontowywanie gniazda zasilacza



PRZESTROGA: Przed przystąpieniem do wykonywania czynności wymagających otwarcia obudowy komputera należy zapoznać się z instrukcjami dotyczącymi bezpieczeństwa dostarczonymi z komputerem i wykonać procedurę przedstawioną w sekcji [Przed rozpoczęciem serwisowania komputera](#). Po zakończeniu pracy należy wykonać procedurę przedstawioną w sekcji [Po zakończeniu serwisowania komputera](#). Dodatkowe zalecenia dotyczące bezpieczeństwa można znaleźć na stronie Regulatory Compliance (Informacje o zgodności z przepisami prawnymi) pod adresem www.dell.com/regulatory_compliance.

Przed wykonaniem procedury

- 1 Wymontuj [akumulator](#).
- 2 Wymontuj [pokrywę dolną](#).
- 3 Wykonaj punkty od 1 do 3 procedury „[Wymontowywanie dysku twardego](#)”.
- 4 Wymontuj [kartę sieci bezprzewodowej](#).
- 5 Wymontuj [moduły pamięci](#).
- 6 Wymontuj [klawiaturę](#).
- 7 Wykonaj punkty od 1 do 4 procedury „[Wymontowywanie napędu dysków optycznych](#)”.
- 8 Wykonaj punkty od 1 do 6 procedury „[Wymontowywanie podstawy komputera](#)”.
- 9 Wymontuj [panel wejścia/wyjścia](#).
- 10 Wymontuj [zestaw radiatora](#).
- 11 Wymontuj [płyte systemową](#).

Procedura

- 1 Zanotuj sposób poprowadzenia kabla gniazda zasilacza i wyjmij go z prowadnic w zestawie podparcia dłoni.
- 2 Wykręć śrubę mocującą gniazdo zasilacza do zestawu podparcia dłoni.
- 3 Zdejmij taśmę mocującą gniazdo zasilacza do zestawu podparcia dłoni.

- 4 Wyjmij gniazdo zasilacza razem z kablem z zestawu podparcia dłoni.

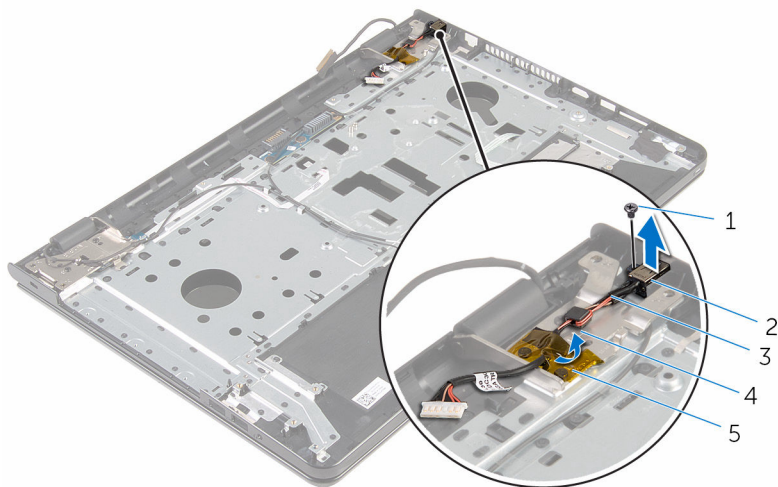

- 1 śruba
3 kabel gniazda zasilacza
5 taśma

- 2 gniazdo zasilacza
4 prowadnica kabla

Instalowanie gniazda zasilacza



PRZESTROGA: Przed przystąpieniem do wykonywania czynności wymagających otwarcia obudowy komputera należy zapoznać się z instrukcjami dotyczącymi bezpieczeństwa dostarczonymi z komputerem i wykonać procedurę przedstawioną w sekcji [Przed rozpoczęciem serwisowania komputera](#). Po zakończeniu pracy należy wykonać procedurę przedstawioną w sekcji [Po zakończeniu serwisowania komputera](#). Dodatkowe zalecenia dotyczące bezpieczeństwa można znaleźć na stronie Regulatory Compliance (Informacje o zgodności z przepisami prawnymi) pod adresem www.dell.com/regulatory_compliance.

Procedura

- 1 Wsuń gniazdo zasilacza do otworu w zestawie podparcia dłoni.
- 2 Wkręć śrubę mocującą gniazdo zasilacza do zestawu podparcia dłoni.
- 3 Umieść kabel gniazda zasilacza w przewodnicach w zestawie podparcia dłoni.
- 4 Przyklej taśmę mocującą gniazdo zasilacza do zestawu podparcia dłoni.

Po wykonaniu procedury

- 1 Zainstaluj [płyte systemową](#).
- 2 Zainstaluj [zestaw radiatora](#).
- 3 Zainstaluj [płyte we/wy](#).
- 4 Wykonaj punkty od 3 do 8 procedury „[Instalowanie podstawy komputera](#)”.
- 5 Wykonaj punkty od 4 do 7 procedury „[Instalowanie napędu dysków optycznych](#)”.
- 6 Zainstaluj [klawiaturę](#).
- 7 Zainstaluj [moduły pamięci](#).
- 8 Zainstaluj [kartę sieci bezprzewodowej](#).
- 9 Wykonaj punkty od 4 do 6 procedury „[Instalowanie dysku twardego](#)”.
- 10 Zainstaluj [pokrywę dolną](#).
- 11 Zainstaluj [akumulator](#).

Wymontowywanie zestawu wyświetlacza



PRZESTROGA: Przed przystąpieniem do wykonywania czynności wymagających otwarcia obudowy komputera należy zapoznać się z instrukcjami dotyczącymi bezpieczeństwa dostarczonymi z komputerem i wykonać procedurę przedstawioną w sekcji [Przed rozpoczęciem serwisowania komputera](#). Po zakończeniu pracy należy wykonać procedurę przedstawioną w sekcji [Po zakończeniu serwisowania komputera](#). Dodatkowe zalecenia dotyczące bezpieczeństwa można znaleźć na stronie Regulatory Compliance (Informacje o zgodności z przepisami prawnymi) pod adresem www.dell.com/regulatory_compliance.

Przed wykonaniem procedury

- 1 Wymontuj [akumulator](#).
- 2 Wymontuj [pokrywę dolną](#).
- 3 Wykonaj punkty od 1 do 3 procedury „[Wymontowywanie dysku twardego](#)”.
- 4 Wymontuj [kartę sieci bezprzewodowej](#).
- 5 Wymontuj [moduły pamięci](#).
- 6 Wymontuj [klawiaturę](#).
- 7 Wykonaj punkty od 1 do 4 procedury „[Wymontowywanie napędu dysków optycznych](#)”.
- 8 Wykonaj punkty od 1 do 6 procedury „[Wymontowywanie podstawy komputera](#)”.
- 9 Wymontuj [panel wejścia/wyjścia](#).
- 10 Wymontuj [zestaw radiatora](#).
- 11 Wymontuj [płyte systemową](#).
- 12 Wymontuj [gniazdo zasilacza](#).

Procedura

- 1 Zanotuj sposób poprowadzenia kabla antenowego i wyjmij kabel z prowadnic.

- 2 Odklej taśmy mocujące kable antenowe do zestawu podparcia dłoni.

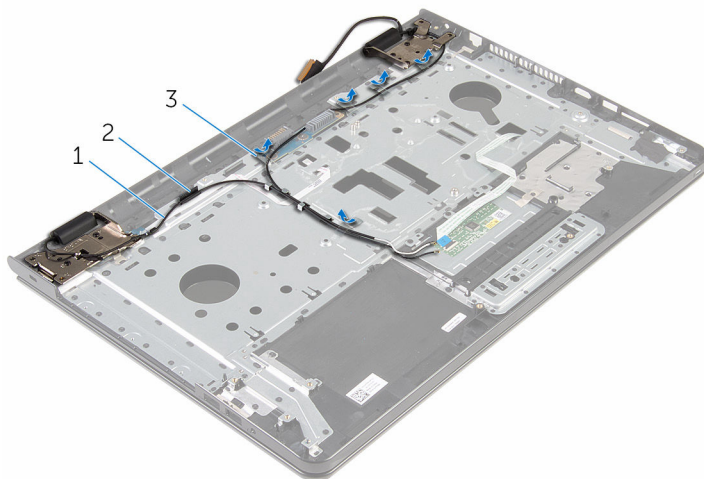

1 kable antenowe (2)

2 przewodnica kabla

3 taśmy (5)

- 3 Odchyl wyświetlacz o 90 stopni.
- 4 Umieść komputer na krawędzi stołu, tak aby zestaw podparcia dłoni był oparty o stół, a wyświetlacz znajdował się poza krawędzią stołu, zawiasami skierowanymi do góry.
- 5 Wykręć śruby mocujące zawiasy wyświetlacza do zestawu podparcia dłoni.

6 Zdejmij zestaw wyświetlacza z zestawu podparcia dłoni.

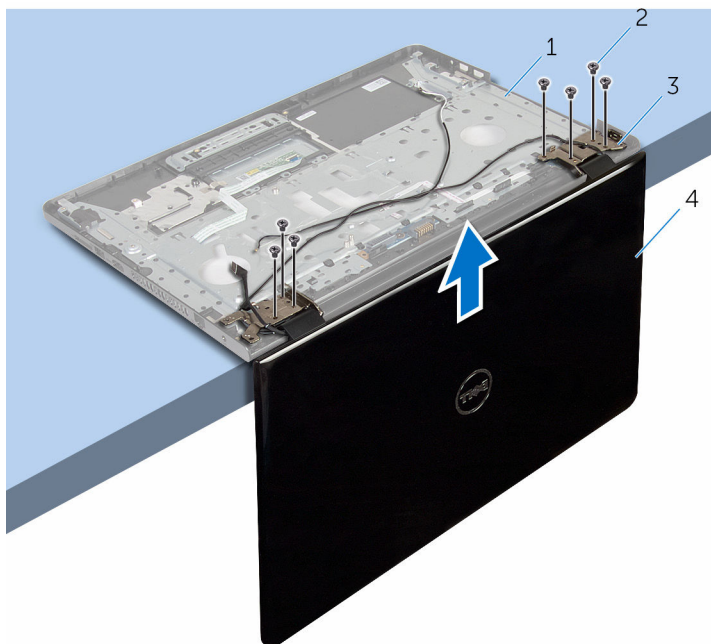

1 zestaw podparcia dłoni

2 śruby (7)

3 zawiasy wyświetlacza (2)

4 zestaw wyświetlacza

Instalowanie zestawu wyświetlacza



PRZESTROGA: Przed przystąpieniem do wykonywania czynności wymagających otwarcia obudowy komputera należy zapoznać się z instrukcjami dotyczącymi bezpieczeństwa dostarczonymi z komputerem i wykonać procedurę przedstawioną w sekcji [Przed rozpoczęciem serwisowania komputera](#). Po zakończeniu pracy należy wykonać procedurę przedstawioną w sekcji [Po zakończeniu serwisowania komputera](#). Dodatkowe zalecenia dotyczące bezpieczeństwa można znaleźć na stronie Regulatory Compliance (Informacje o zgodności z przepisami prawnymi) pod adresem www.dell.com/regulatory_compliance.

Procedura

- 1 Umieść zestaw podparcia dłoni na krawędzi stołu, zawiasami wyświetlacza skierowanymi do góry.
- 2 Dopasuj otwory na śruby w zawiasach wyświetlacza do otworów w zestawie podparcia dłoni.
- 3 Wkręć śruby mocujące zawiasy wyświetlacza do zestawu podparcia dłoni.
- 4 Zamknij wyświetlacz i odwróć komputer spodem do góry.
- 5 Umieść kabel antenowy w prowadnicach w zestawie podparcia dłoni.
- 6 Przyklej taśmy mocujące kabel wyświetlacza i kable antenowe do zestawu podparcia dłoni.

Po wykonaniu procedury

- 1 Zainstaluj [gniazdo zasilacza](#).
- 2 Zainstaluj [płyte systemową](#).
- 3 Zainstaluj [zestaw radiatora](#).
- 4 Zainstaluj [płyte we/wy](#).
- 5 Wykonaj punkty od 3 do 8 procedury „[Instalowanie podstawy komputera](#)”.
- 6 Wykonaj punkty od 4 do 7 procedury „[Instalowanie napędu dysków optycznych](#)”.
- 7 Zainstaluj [klawiaturę](#).
- 8 Zainstaluj [moduły pamięci](#).
- 9 Zainstaluj [kartę sieci bezprzewodowej](#).
- 10 Wykonaj punkty od 4 do 6 procedury „[Instalowanie dysku twardego](#)”.
- 11 Zainstaluj [pokrywę dolną](#).
- 12 Zainstaluj [akumulator](#).

Wymontowywanie płyty przycisku zasilania



PRZESTROGA: Przed przystąpieniem do wykonywania czynności wymagających otwarcia obudowy komputera należy zapoznać się z instrukcjami dotyczącymi bezpieczeństwa dostarczonymi z komputerem i wykonać procedurę przedstawioną w sekcji [Przed rozpoczęciem serwisowania komputera](#). Po zakończeniu pracy należy wykonać procedurę przedstawioną w sekcji [Po zakończeniu serwisowania komputera](#). Dodatkowe zalecenia dotyczące bezpieczeństwa można znaleźć na stronie Regulatory Compliance (Informacje o zgodności z przepisami prawnymi) pod adresem www.dell.com/regulatory_compliance.

Przed wykonaniem procedury

- 1 Wymontuj [akumulator](#).
- 2 Wymontuj [pokrywę dolną](#).
- 3 Wykonaj punkty od 1 do 3 procedury „[Wymontowywanie dysku twardego](#)”.
- 4 Wymontuj [kartę sieci bezprzewodowej](#).
- 5 Wymontuj [moduły pamięci](#).
- 6 Wymontuj [klawiaturę](#).
- 7 Wykonaj punkty od 1 do 4 procedury „[Wymontowywanie napędu dysków optycznych](#)”.
- 8 Wykonaj punkty od 1 do 6 procedury „[Wymontowywanie podstawy komputera](#)”.
- 9 Wymontuj [panel wejścia/wyjścia](#).
- 10 Wymontuj [zestaw radiatora](#).
- 11 Wymontuj [płyte systemową](#).
- 12 Wymontuj [gniazdo zasilacza](#).
- 13 Wymontuj [zestaw wyświetlacza](#).

Procedura

- 1 Wykręć śrubę mocującą płytę przycisku zasilania do podparcia dłoni.
- 2 Odklej taśmę mocującą płytę przycisku zasilania do podparcia dłoni.
- 3 Odklej kabel płyty przycisku zasilania od podparcia dłoni.
- 4 Wysuń płytę przycisku zasilania spod zaczepów w podparciu dłoni.

Instalowanie płyty przycisku zasilania



PRZESTROGA: Przed przystąpieniem do wykonywania czynności wymagających otwarcia obudowy komputera należy zapoznać się z instrukcjami dotyczącymi bezpieczeństwa dostarczonymi z komputerem i wykonać procedurę przedstawioną w sekcji [Przed rozpoczęciem serwisowania komputera](#). Po zakończeniu pracy należy wykonać procedurę przedstawioną w sekcji [Po zakończeniu serwisowania komputera](#). Dodatkowe zalecenia dotyczące bezpieczeństwa można znaleźć na stronie Regulatory Compliance (Informacje o zgodności z przepisami prawnymi) pod adresem www.dell.com/regulatory_compliance.

Procedura

- 1 Wsuń płytę przycisku zasilania pod zaczepy w podparciu dłoni i dopasuj otwór na śrubę w płycie przycisku zasilania do otworu w zestawie podparcia dłoni.
- 2 Wkręć śrubę mocującą płytę przycisku zasilania do podparcia dłoni.
- 3 Przyklej kabel płyty przycisku zasilania do zestawu podparcia dłoni.
- 4 Przyklej taśmę mocującą płytę przycisku zasilania do zestawu podparcia dłoni.

Po wykonaniu procedury

- 1 Zainstaluj [zestaw wyświetlacza](#).
- 2 Zainstaluj [gniazdo zasilacza](#).
- 3 Zainstaluj [płytę systemową](#).
- 4 Zainstaluj [zestaw radiatora](#).
- 5 Zainstaluj [płytę we/wy](#).
- 6 Wykonaj punkty od 3 do 8 procedury „[Instalowanie podstawy komputera](#)”.
- 7 Wykonaj punkty od 4 do 7 procedury „[Instalowanie napędu dysków optycznych](#)”.
- 8 Zainstaluj [klawiaturę](#).
- 9 Zainstaluj [moduły pamięci](#).
- 10 Zainstaluj [kartę sieci bezprzewodowej](#).
- 11 Wykonaj punkty od 4 do 6 procedury „[Instalowanie dysku twardego](#)”.
- 12 Zainstaluj [pokrywę dolną](#).
- 13 Zainstaluj [akumulator](#).

Wymontowywanie zestawu podparcia dłoni



PRZESTROGA: Przed przystąpieniem do wykonywania czynności wymagających otwarcia obudowy komputera należy zapoznać się z instrukcjami dotyczącymi bezpieczeństwa dostarczonymi z komputerem i wykonać procedurę przedstawioną w sekcji [Przed rozpoczęciem serwisowania komputera](#). Po zakończeniu pracy należy wykonać procedurę przedstawioną w sekcji [Po zakończeniu serwisowania komputera](#). Dodatkowe zalecenia dotyczące bezpieczeństwa można znaleźć na stronie Regulatory Compliance (Informacje o zgodności z przepisami prawnymi) pod adresem www.dell.com/regulatory_compliance.

Przed wykonaniem procedury

- 1 Wymontuj [akumulator](#).
- 2 Wymontuj [pokrywę dolną](#).
- 3 Wykonaj punkty od 1 do 3 procedury „[Wymontowywanie dysku twardego](#)”.
- 4 Wymontuj [kartę sieci bezprzewodowej](#).
- 5 Wymontuj [moduły pamięci](#).
- 6 Wymontuj [klawiaturę](#).
- 7 Wykonaj punkty od 1 do 4 procedury „[Wymontowywanie napędu dysków optycznych](#)”.
- 8 Wykonaj punkty od 1 do 6 procedury „[Wymontowywanie podstawy komputera](#)”.
- 9 Wymontuj [panel wejścia/wyjścia](#).
- 10 Wymontuj [zestaw radiatora](#).
- 11 Wymontuj [płyte systemową](#).
- 12 Wymontuj [gniazdo zasilacza](#).
- 13 Wymontuj [zestaw wyświetlacza](#).
- 14 Wymontuj [płyte przycisku zasilania](#).

Procedura

Po wykonaniu czynności wstępnych pozostanie zestaw podparcia dłoni.

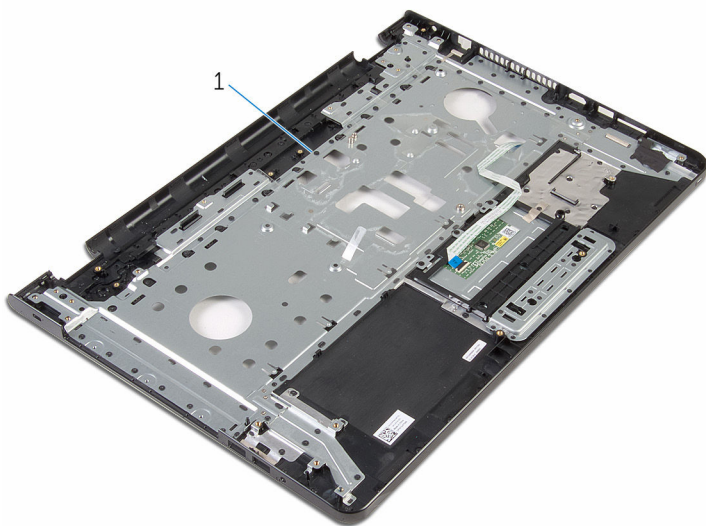

1 zestaw podparcia dłoni

Instalowanie zestawu podparcia dłoni



PRZESTROGA: Przed przystąpieniem do wykonywania czynności wymagających otwarcia obudowy komputera należy zapoznać się z instrukcjami dotyczącymi bezpieczeństwa dostarczonymi z komputerem i wykonać procedurę przedstawioną w sekcji [Przed rozpoczęciem serwisowania komputera](#). Po zakończeniu pracy należy wykonać procedurę przedstawioną w sekcji [Po zakończeniu serwisowania komputera](#). Dodatkowe zalecenia dotyczące bezpieczeństwa można znaleźć na stronie Regulatory Compliance (Informacje o zgodności z przepisami prawnymi) pod adresem www.dell.com/regulatory_compliance.

Procedura

Położ zestaw podparcia dłoni na płaskiej powierzchni.

Po wykonaniu procedury

- 1 Zainstaluj [płyte przycisku zasilania](#).
- 2 Zainstaluj [zestaw wyświetlacza](#).
- 3 Zainstaluj [gniazdo zasilacza](#).
- 4 Zainstaluj [płyte systemową](#).
- 5 Zainstaluj [zestaw radiatora](#).
- 6 Zainstaluj [płyte we/wy](#).
- 7 Wykonaj punkty od 3 do 8 procedury „[Instalowanie podstawy komputera](#)”.
- 8 Wykonaj punkty od 4 do 7 procedury „[Instalowanie napędu dysków optycznych](#)”.
- 9 Zainstaluj [klawiaturę](#).
- 10 Zainstaluj [moduły pamięci](#).
- 11 Zainstaluj [kartę sieci bezprzewodowej](#).
- 12 Wykonaj punkty od 4 do 6 procedury „[Instalowanie dysku twardego](#)”.
- 13 Zainstaluj [pokrywe dolną](#).
- 14 Zainstaluj [akumulator](#).

Wymontowywanie osłony wyświetlacza



PRZESTROGA: Przed przystąpieniem do wykonywania czynności wymagających otwarcia obudowy komputera należy zapoznać się z instrukcjami dotyczącymi bezpieczeństwa dostarczonymi z komputerem i wykonać procedurę przedstawioną w sekcji [Przed rozpoczęciem serwisowania komputera](#). Po zakończeniu pracy należy wykonać procedurę przedstawioną w sekcji [Po zakończeniu serwisowania komputera](#). Dodatkowe zalecenia dotyczące bezpieczeństwa można znaleźć na stronie Regulatory Compliance (Informacje o zgodności z przepisami prawnymi) pod adresem www.dell.com/regulatory_compliance.

Przed wykonaniem procedury



UWAGA: Te instrukcje dotyczą wyłącznie komputerów przenośnych bez ekranu dotykowego.

- 1 Wymontuj [akumulator](#).
- 2 Wymontuj [pokrywę dolną](#).
- 3 Wykonaj punkty od 1 do 3 procedury „[Wymontowywanie dysku twardego](#)”.
- 4 Wymontuj [kartę sieci bezprzewodowej](#).
- 5 Wymontuj [moduły pamięci](#).
- 6 Wymontuj [klawiaturę](#).
- 7 Wykonaj punkty od 1 do 4 procedury „[Wymontowywanie napędu dysków optycznych](#)”.
- 8 Wykonaj punkty od 1 do 6 procedury „[Wymontowywanie podstawy komputera](#)”.
- 9 Wymontuj [panel wejścia/wyjścia](#).
- 10 Wymontuj [zestaw radiatora](#).
- 11 Wymontuj [płyte systemową](#).
- 12 Wymontuj [gniazdo zasilacza](#).
- 13 Wymontuj [zestaw wyświetlacza](#).

Procedura

- 1 Delikatnie podważ palcami wewnętrzną krawędź osłony wyświetlacza.

2 Zdejmij osłonę wyświetlacza z pokrywy wyświetlacza.

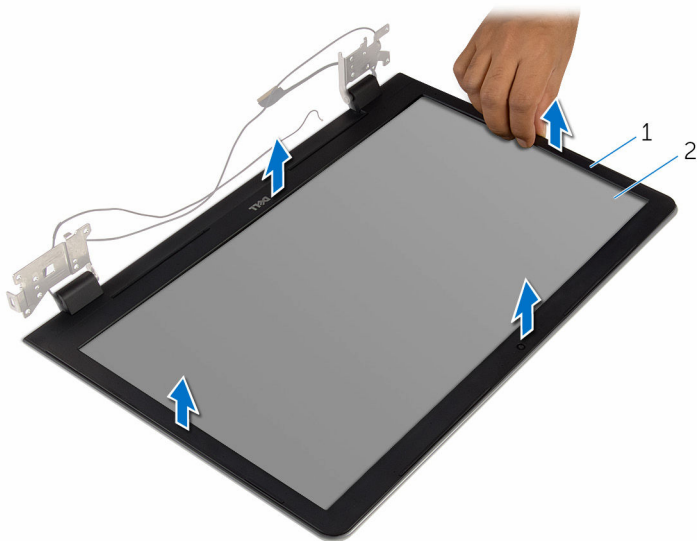

1 osłona wyświetlacza

2 pokrywa wyświetlacza

Instalowanie osłony wyświetlacza



PRZESTROGA: Przed przystąpieniem do wykonywania czynności wymagających otwarcia obudowy komputera należy zapoznać się z instrukcjami dotyczącymi bezpieczeństwa dostarczonymi z komputerem i wykonać procedurę przedstawioną w sekcji [Przed rozpoczęciem serwisowania komputera](#). Po zakończeniu pracy należy wykonać procedurę przedstawioną w sekcji [Po zakończeniu serwisowania komputera](#). Dodatkowe zalecenia dotyczące bezpieczeństwa można znaleźć na stronie Regulatory Compliance (Informacje o zgodności z przepisami prawnymi) pod adresem www.dell.com/regulatory_compliance.

Procedura



UWAGA: Te instrukcje dotyczą wyłącznie komputerów przenośnych bez ekranu dotykowego.

Dopasuj osłonę wyświetlacza do pokrywy tylnej wyświetlacza i delikatnie wciśnij na miejsce.

Po wykonaniu procedury

- 1 Zainstaluj [zestaw wyświetlacza](#).
- 2 Zainstaluj [gniazdo zasilacza](#).
- 3 Zainstaluj [płyte systemową](#).
- 4 Zainstaluj [zestaw radiatora](#).
- 5 Zainstaluj [płyte we/wy](#).
- 6 Wykonaj punkty od 3 do 8 procedury „[Instalowanie podstawy komputera](#)”.
- 7 Wykonaj punkty od 4 do 7 procedury „[Instalowanie napędu dysków optycznych](#)”.
- 8 Zainstaluj [klawiaturę](#).
- 9 Zainstaluj [moduły pamięci](#).
- 10 Zainstaluj [kartę sieci bezprzewodowej](#).
- 11 Wykonaj punkty od 4 do 6 procedury „[Instalowanie dysku twardego](#)”.
- 12 Zainstaluj [pokrywę dolną](#).
- 13 Zainstaluj [akumulator](#).

Wymontowywanie panelu wyświetlacza



PRZESTROGA: Przed przystąpieniem do wykonywania czynności wymagających otwarcia obudowy komputera należy zapoznać się z instrukcjami dotyczącymi bezpieczeństwa dostarczonymi z komputerem i wykonać procedurę przedstawioną w sekcji [Przed rozpoczęciem serwisowania komputera](#). Po zakończeniu pracy należy wykonać procedurę przedstawioną w sekcji [Po zakończeniu serwisowania komputera](#). Dodatkowe zalecenia dotyczące bezpieczeństwa można znaleźć na stronie Regulatory Compliance (Informacje o zgodności z przepisami prawnymi) pod adresem www.dell.com/regulatory_compliance.

Przed wykonaniem procedury



UWAGA: Te instrukcje dotyczą wyłącznie komputerów przenośnych bez ekranu dotykowego.

- 1 Wymontuj [akumulator](#).
- 2 Wymontuj [pokrywę dolną](#).
- 3 Wykonaj punkty od 1 do 3 procedury „[Wymontowywanie dysku twardego](#)”.
- 4 Wymontuj [kartę sieci bezprzewodowej](#).
- 5 Wymontuj [moduły pamięci](#).
- 6 Wymontuj [klawiaturę](#).
- 7 Wykonaj punkty od 1 do 4 procedury „[Wymontowywanie napędu dysków optycznych](#)”.
- 8 Wykonaj punkty od 1 do 6 procedury „[Wymontowywanie podstawy komputera](#)”.
- 9 Wymontuj [panel wejścia/wyjścia](#).
- 10 Wymontuj [zestaw radiatora](#).
- 11 Wymontuj [płyte systemową](#).
- 12 Wymontuj [gniazdo zasilacza](#).
- 13 Wymontuj [zestaw wyświetlacza](#).
- 14 Wymontuj [osłonę wyświetlacza](#).

Procedura

- 1 Wykręć śruby mocujące panel wyświetlacza do pokrywy wyświetlacza.

2 Ostrożnie zdejmij panel wyświetlacza i odwróć go.

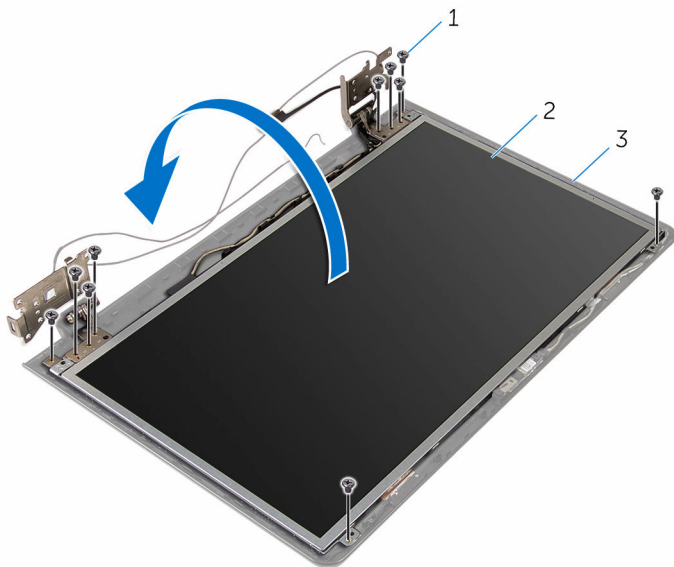

1 śruby (10)

2 panel wyświetlacza

3 pokrywa wyświetlacza

- 3 Delikatnie odklej kabel wyświetlacza, a następnie unieś zatrzask i odłącz kabel wyświetlacza od złącza kabla wyświetlacza.

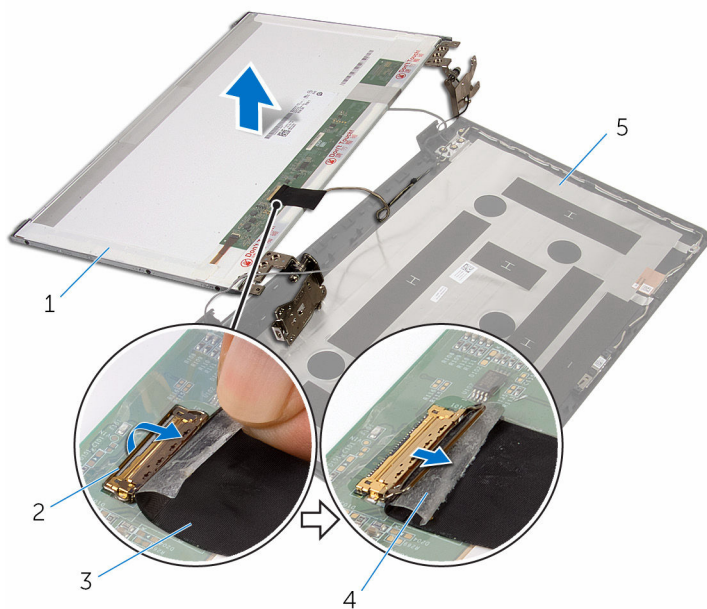

- | | | | |
|---|----------------------|---|----------|
| 1 | panel wyświetlacza | 2 | zatrzask |
| 3 | kabel wyświetlacza | 4 | taśma |
| 5 | pokrywa wyświetlacza | | |

- 4 Unieś panel wyświetlacza i wyjmij go z pokrywy.

5 Wymontuj [zawiasy wyświetlacza](#).

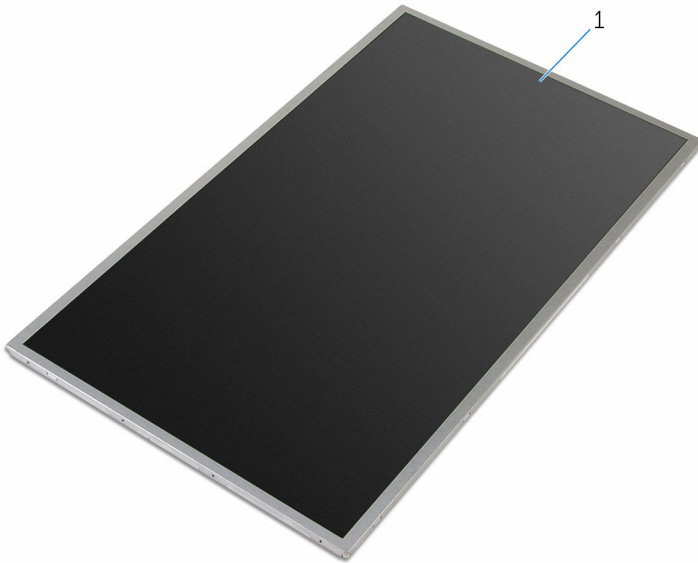

1 panel wyświetlacza

Instalowanie panelu wyświetlacza



PRZESTROGA: Przed przystąpieniem do wykonywania czynności wymagających otwarcia obudowy komputera należy zapoznać się z instrukcjami dotyczącymi bezpieczeństwa dostarczonymi z komputerem i wykonać procedurę przedstawioną w sekcji [Przed rozpoczęciem serwisowania komputera](#). Po zakończeniu pracy należy wykonać procedurę przedstawioną w sekcji [Po zakończeniu serwisowania komputera](#). Dodatkowe zalecenia dotyczące bezpieczeństwa można znaleźć na stronie Regulatory Compliance (Informacje o zgodności z przepisami prawnymi) pod adresem www.dell.com/regulatory_compliance.

Procedura



UWAGA: Te instrukcje dotyczą wyłącznie komputerów przenośnych bez ekranu dotykowego.

- 1 Zainstaluj [zawiasy wyświetlacza](#).
- 2 Podłącz kabel wyświetlacza do złącza kabla wyświetlacza i naciśnij zatrzask złącza, aby zamocować kabel.
- 3 Przyklej kabel wyświetlacza od złącza na panelu wyświetlacza.
- 4 Delikatnie umieść panel wyświetlacza w pokrywie wyświetlacza i dopasuj otwory na śruby w panelu wyświetlacza do otworów w pokrywie wyświetlacza.
- 5 Wkręć śruby mocujące panel wyświetlacza do pokrywy wyświetlacza.

Po wykonaniu procedury

- 1 Zainstaluj [osłonę wyświetlacza](#).
- 2 Zainstaluj [zestaw wyświetlacza](#).
- 3 Zainstaluj [gniazdo zasilacza](#).
- 4 Zainstaluj [płyte systemową](#).
- 5 Zainstaluj [zestaw radiatora](#).
- 6 Zainstaluj [płyte we/wy](#).
- 7 Wykonaj punkty od 3 do 8 procedury „[Instalowanie podstawy komputera](#)”.
- 8 Wykonaj punkty od 4 do 7 procedury „[Instalowanie napędu dysków optycznych](#)”.
- 9 Zainstaluj [klawiaturę](#).
- 10 Zainstaluj [moduły pamięci](#).
- 11 Zainstaluj [kartę sieci bezprzewodowej](#).

- 12 Wykonaj punkty od 4 do 6 procedury „[Instalowanie dysku twardego](#)”.
- 13 Zainstaluj [pokrywę dolną](#).
- 14 Zainstaluj [akumulator](#).

Wymontowywanie zawiasów wyświetlacza



PRZESTROGA: Przed przystąpieniem do wykonywania czynności wymagających otwarcia obudowy komputera należy zapoznać się z instrukcjami dotyczącymi bezpieczeństwa dostarczonymi z komputerem i wykonać procedurę przedstawioną w sekcji [Przed rozpoczęciem serwisowania komputera](#). Po zakończeniu pracy należy wykonać procedurę przedstawioną w sekcji [Po zakończeniu serwisowania komputera](#). Dodatkowe zalecenia dotyczące bezpieczeństwa można znaleźć na stronie Regulatory Compliance (Informacje o zgodności z przepisami prawnymi) pod adresem www.dell.com/regulatory_compliance.

Przed wykonaniem procedury



UWAGA: Te instrukcje dotyczą wyłącznie komputerów przenośnych bez ekranu dotykowego.

- 1 Wymontuj [akumulator](#).
- 2 Wymontuj [pokrywę dolną](#).
- 3 Wykonaj punkty od 1 do 3 procedury „[Wymontowywanie dysku twardego](#)”.
- 4 Wymontuj [kartę sieci bezprzewodowej](#).
- 5 Wymontuj [moduły pamięci](#).
- 6 Wymontuj [klawiaturę](#).
- 7 Wykonaj punkty od 1 do 4 procedury „[Wymontowywanie napędu dysków optycznych](#)”.
- 8 Wykonaj punkty od 1 do 6 procedury „[Wymontowywanie podstawy komputera](#)”.
- 9 Wymontuj [panel wejścia/wyjścia](#).
- 10 Wymontuj [zestaw radiatora](#).
- 11 Wymontuj [płyte systemową](#).
- 12 Wymontuj [gniazdo zasilacza](#).
- 13 Wymontuj [zestaw wyświetlacza](#).
- 14 Wymontuj [osłonę wyświetlacza](#).
- 15 Wymontuj [panel wyświetlacza](#).

Procedura

- 1 Wykręć śruby mocujące zawiasy wyświetlacza do panelu wyświetlacza.

2 Zdejmij zawiasy wyświetlacza z panelu wyświetlacza.

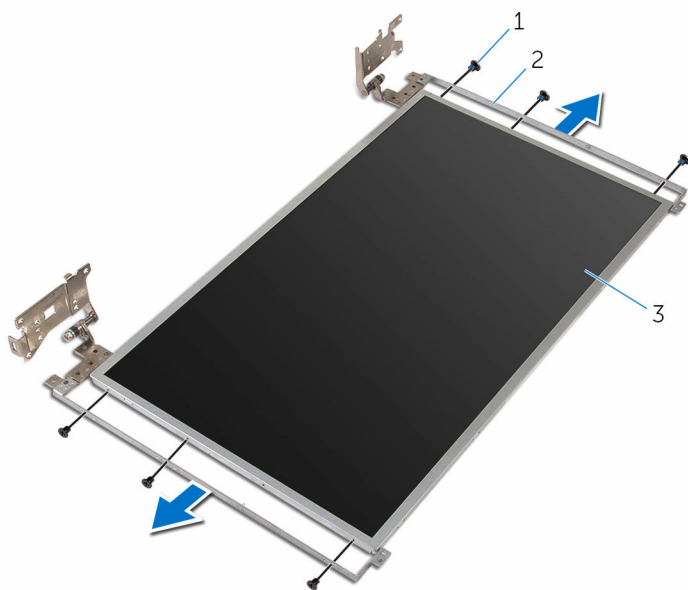

1 śruby (6)

2 zawiasy wyświetlacza (2)

3 panel wyświetlacza

Instalowanie zawiasów wyświetlacza



PRZESTROGA: Przed przystąpieniem do wykonywania czynności wymagających otwarcia obudowy komputera należy zapoznać się z instrukcjami dotyczącymi bezpieczeństwa dostarczonymi z komputerem i wykonać procedurę przedstawioną w sekcji [Przed rozpoczęciem serwisowania komputera](#). Po zakończeniu pracy należy wykonać procedurę przedstawioną w sekcji [Po zakończeniu serwisowania komputera](#). Dodatkowe zalecenia dotyczące bezpieczeństwa można znaleźć na stronie Regulatory Compliance (Informacje o zgodności z przepisami prawnymi) pod adresem www.dell.com/regulatory_compliance.

Procedura



UWAGA: Te instrukcje dotyczą wyłącznie komputerów przenośnych bez ekranu dotykowego.

- 1 Dopasuj otwory na śruby w zawiasach wyświetlacza do otworów w panelu wyświetlacza.
- 2 Wkręć śruby mocujące zawiasy wyświetlacza do panelu wyświetlacza.

Po wykonaniu procedury

- 1 Zainstaluj [panel wyświetlacza](#).
- 2 Zainstaluj [osłonę wyświetlacza](#).
- 3 Zainstaluj [zestaw wyświetlacza](#).
- 4 Zainstaluj [gniazdo zasilacza](#).
- 5 Zainstaluj [płyte systemową](#).
- 6 Zainstaluj [zestaw radiatora](#).
- 7 Zainstaluj [płyte we/wy](#).
- 8 Wykonaj punkty od 3 do 8 procedury „[Instalowanie podstawy komputera](#)”.
- 9 Wykonaj punkty od 4 do 7 procedury „[Instalowanie napędu dysków optycznych](#)”.
- 10 Zainstaluj [klawiaturę](#).
- 11 Zainstaluj [moduły pamięci](#).
- 12 Zainstaluj [kartę sieci bezprzewodowej](#).
- 13 Wykonaj punkty od 4 do 6 procedury „[Instalowanie dysku twardego](#)”.
- 14 Zainstaluj [pokrywe dolną](#).
- 15 Zainstaluj [akumulator](#).

Wymontowywanie kamery



PRZESTROGA: Przed przystąpieniem do wykonywania czynności wymagających otwarcia obudowy komputera należy zapoznać się z instrukcjami dotyczącymi bezpieczeństwa dostarczonymi z komputerem i wykonać procedurę przedstawioną w sekcji [Przed rozpoczęciem serwisowania komputera](#). Po zakończeniu pracy należy wykonać procedurę przedstawioną w sekcji [Po zakończeniu serwisowania komputera](#). Dodatkowe zalecenia dotyczące bezpieczeństwa można znaleźć na stronie Regulatory Compliance (Informacje o zgodności z przepisami prawnymi) pod adresem www.dell.com/regulatory_compliance.

Przed wykonaniem procedury



UWAGA: Te instrukcje dotyczą wyłącznie komputerów przenośnych bez ekranu dotykowego.

- 1 Wymontuj [akumulator](#).
- 2 Wymontuj [pokrywę dolną](#).
- 3 Wykonaj punkty od 1 do 3 procedury „[Wymontowywanie dysku twardego](#)”.
- 4 Wymontuj [kartę sieci bezprzewodowej](#).
- 5 Wymontuj [moduły pamięci](#).
- 6 Wymontuj [klawiaturę](#).
- 7 Wykonaj punkty od 1 do 4 procedury „[Wymontowywanie napędu dysków optycznych](#)”.
- 8 Wykonaj punkty od 1 do 6 procedury „[Wymontowywanie podstawy komputera](#)”.
- 9 Wymontuj [panel wejścia/wyjścia](#).
- 10 Wymontuj [zestaw radiatora](#).
- 11 Wymontuj [płyte systemową](#).
- 12 Wymontuj [gniazdo zasilacza](#).
- 13 Wymontuj [zestaw wyświetlacza](#).
- 14 Wymontuj [osłonę wyświetlacza](#).

Procedura

- 1 Odłącz przewód kamery od modułu kamery.

- 2 Delikatnie podważ rysikiem z tworzywa sztucznego i wyjmij kamerę z pokrywy tylnej wyświetlacza.

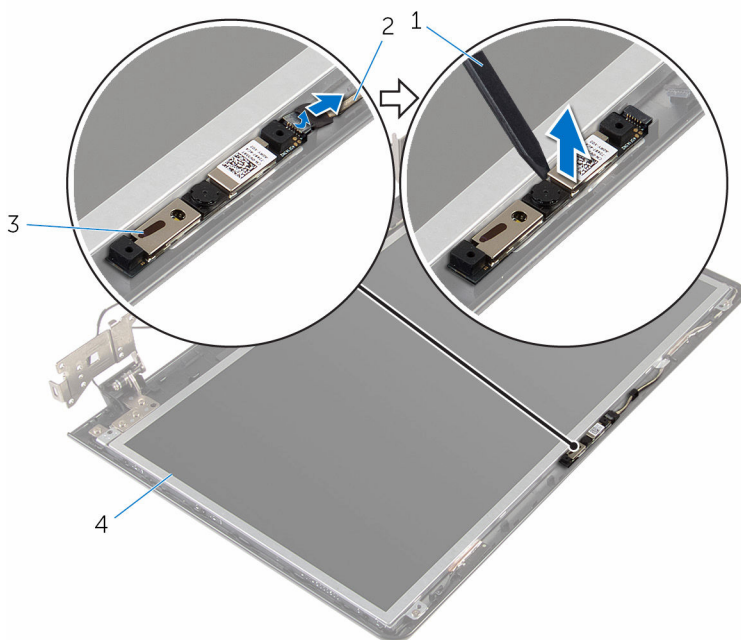

- 1 rysik z tworzywa sztucznego
3 kamera

- 2 kabel kamery
4 pokrywa wyświetlacza

Instalowanie kamery



PRZESTROGA: Przed przystąpieniem do wykonywania czynności wymagających otwarcia obudowy komputera należy zapoznać się z instrukcjami dotyczącymi bezpieczeństwa dostarczonymi z komputerem i wykonać procedurę przedstawioną w sekcji [Przed rozpoczęciem serwisowania komputera](#). Po zakończeniu pracy należy wykonać procedurę przedstawioną w sekcji [Po zakończeniu serwisowania komputera](#). Dodatkowe zalecenia dotyczące bezpieczeństwa można znaleźć na stronie Regulatory Compliance (Informacje o zgodności z przepisami prawnymi) pod adresem www.dell.com/regulatory_compliance.

Procedura



UWAGA: Te instrukcje dotyczą wyłącznie komputerów przenośnych bez ekranu dotykowego.

- 1 Za pomocą wypustki prowadzącej przyklej kamerę do pokrywy wyświetlacza.
- 2 Podłącz kabel kamery do złącza kamery.

Po wykonaniu procedury

- 1 Zainstaluj [osłonę wyświetlacza](#).
- 2 Zainstaluj [zestaw wyświetlacza](#).
- 3 Zainstaluj [gniazdo zasilacza](#).
- 4 Zainstaluj [płyte systemową](#).
- 5 Zainstaluj [zestaw radiatora](#).
- 6 Zainstaluj [płyte we/wy](#).
- 7 Wykonaj punkty od 3 do 8 procedury „[Instalowanie podstawy komputera](#)”.
- 8 Wykonaj punkty od 4 do 7 procedury „[Instalowanie napędu dysków optycznych](#)”.
- 9 Zainstaluj [klawiaturę](#).
- 10 Zainstaluj [moduły pamięci](#).
- 11 Zainstaluj [kartę sieci bezprzewodowej](#).
- 12 Wykonaj punkty od 4 do 6 procedury „[Instalowanie dysku twardego](#)”.
- 13 Zainstaluj [pokrywe dolną](#).
- 14 Zainstaluj [akumulator](#).

Wymontowywanie kabla wyświetlacza



PRZESTROGA: Przed przystąpieniem do wykonywania czynności wymagających otwarcia obudowy komputera należy zapoznać się z instrukcjami dotyczącymi bezpieczeństwa dostarczonymi z komputerem i wykonać procedurę przedstawioną w sekcji [Przed rozpoczęciem serwisowania komputera](#). Po zakończeniu pracy należy wykonać procedurę przedstawioną w sekcji [Po zakończeniu serwisowania komputera](#). Dodatkowe zalecenia dotyczące bezpieczeństwa można znaleźć na stronie Regulatory Compliance (Informacje o zgodności z przepisami prawnymi) pod adresem www.dell.com/regulatory_compliance.

Przed wykonaniem procedury



UWAGA: Niniejszy rozdział ma zastosowanie tylko do komputerów przenośnych bez ekranu dotykowego.

- 1 Wymontuj [akumulator](#).
- 2 Wymontuj [pokrywę dolną](#).
- 3 Wykonaj punkty od 1 do 3 procedury „[Wymontowywanie dysku twardego](#)”.
- 4 Wymontuj [kartę sieci bezprzewodowej](#).
- 5 Wymontuj [moduły pamięci](#).
- 6 Wymontuj [klawiaturę](#).
- 7 Wykonaj punkty od 1 do 4 procedury „Wymontowywanie [napędu dysków optycznych](#)”.
- 8 Wykonaj punkty od 1 do 6 procedury „[Wymontowywanie podstawy komputera](#)”.
- 9 Wymontuj [panel wejścia/wyjścia](#).
- 10 Wymontuj [zestaw radiatora](#).
- 11 Wymontuj [płyte systemową](#).
- 12 Wymontuj [gniazdo zasilacza](#).
- 13 Wymontuj [zestaw wyświetlacza](#).
- 14 Wymontuj [osłonę wyświetlacza](#).
- 15 Wymontuj [panel wyświetlacza](#).
- 16 Wymontuj [kamerę](#).

Procedura

- 1 Zdejmij taśmy mocujące kabel kamery do pokrywy wyświetlacza.
- 2 Zanotuj sposób poprowadzenia kabla wyświetlacza i wyjmij kabel z prowadnic w pokrywie wyświetlacza.
- 3 Zanotuj sposób poprowadzenia kabla kamery i wyjmij kabel z pokrywy wyświetlacza.

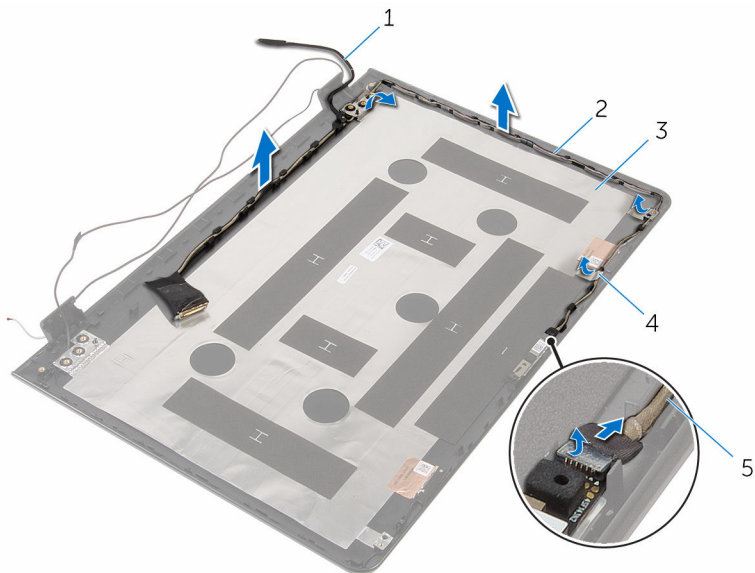

- | | | | |
|---|----------------------|---|------------|
| 1 | kabel wyświetlacza | 2 | prowadnice |
| 3 | pokrywa wyświetlacza | 4 | taśma |
| 5 | kabel kamery | | |

Instalowanie kabla wyświetlacza



PRZESTROGA: Przed przystąpieniem do wykonywania czynności wymagających otwarcia obudowy komputera należy zapoznać się z instrukcjami dotyczącymi bezpieczeństwa dostarczonymi z komputerem i wykonać procedurę przedstawioną w sekcji [Przed rozpoczęciem serwisowania komputera](#). Po zakończeniu pracy należy wykonać procedurę przedstawioną w sekcji [Po zakończeniu serwisowania komputera](#). Dodatkowe zalecenia dotyczące bezpieczeństwa można znaleźć na stronie Regulatory Compliance (Informacje o zgodności z przepisami prawnymi) pod adresem www.dell.com/regulatory_compliance.

Procedura

- 1 Umieść kabel wyświetlacza w prowadnicach w pokrywie wyświetlacza.
- 2 Przyklej taśmy mocujące kabel wyświetlacza do pokrywy wyświetlacza.

Po wykonaniu procedury

- 1 Zainstaluj [kamerę](#).
- 2 Zainstaluj [panel wyświetlacza](#).
- 3 Zainstaluj [osłonę wyświetlacza](#).
- 4 Zainstaluj [zestaw wyświetlacza](#).
- 5 Zainstaluj [gniazdo zasilacza](#).
- 6 Zainstaluj [płyte systemową](#).
- 7 Zainstaluj [zestaw radiatora](#).
- 8 Zainstaluj [płyte we/wy](#).
- 9 Wykonaj punkty od 3 do 8 procedury „[Instalowanie podstawy komputera](#)”.
- 10 Wykonaj punkty od 4 do 7 procedury „[Instalowanie napędu dysków optycznych](#)”.
- 11 Zainstaluj [klawiaturę](#).
- 12 Zainstaluj [moduły pamięci](#).
- 13 Zainstaluj [kartę sieci bezprzewodowej](#).
- 14 Wykonaj punkty od 4 do 6 procedury „[Instalowanie dysku twardego](#)”.
- 15 Zainstaluj [pokrywe dolną](#).
- 16 Zainstaluj [akumulator](#).

Wymontowywanie zestawu pokrywy wyświetlacza i anteny



PRZESTROGA: Przed przystąpieniem do wykonywania czynności wymagających otwarcia obudowy komputera należy zapoznać się z instrukcjami dotyczącymi bezpieczeństwa dostarczonymi z komputerem i wykonać procedurę przedstawioną w sekcji [Przed rozpoczęciem serwisowania komputera](#). Po zakończeniu pracy należy wykonać procedurę przedstawioną w sekcji [Po zakończeniu serwisowania komputera](#). Dodatkowe zalecenia dotyczące bezpieczeństwa można znaleźć na stronie Regulatory Compliance (Informacje o zgodności z przepisami prawnymi) pod adresem www.dell.com/regulatory_compliance.

Przed wykonaniem procedury



UWAGA: Te instrukcje dotyczą wyłącznie komputerów przenośnych bez ekranu dotykowego.

- 1 Wymontuj [akumulator](#).
- 2 Wymontuj [pokrywę dolną](#).
- 3 Wykonaj punkty od 1 do 3 procedury „[Wymontowywanie dysku twardego](#)”.
- 4 Wymontuj [kartę sieci bezprzewodowej](#).
- 5 Wymontuj [moduły pamięci](#).
- 6 Wymontuj [klawiaturę](#).
- 7 Wykonaj punkty od 1 do 4 procedury „[Wymontowywanie napędu dysków optycznych](#)”.
- 8 Wykonaj punkty od 1 do 6 procedury „[Wymontowywanie podstawy komputera](#)”.
- 9 Wymontuj [panel wejścia/wyjścia](#).
- 10 Wymontuj [zestaw radiatora](#).
- 11 Wymontuj [płyte systemową](#).
- 12 Wymontuj [gniazdo zasilacza](#).
- 13 Wymontuj [zestaw wyświetlacza](#).
- 14 Wymontuj [osłonę wyświetlacza](#).
- 15 Wymontuj [kamerę](#).
- 16 Wymontuj [panel wyświetlacza](#).
- 17 Wymontuj [kabel wyświetlacza](#).

Procedura

Po wykonaniu czynności wstępnych pozostanie zestaw pokrywy wyświetlacza i anteny.

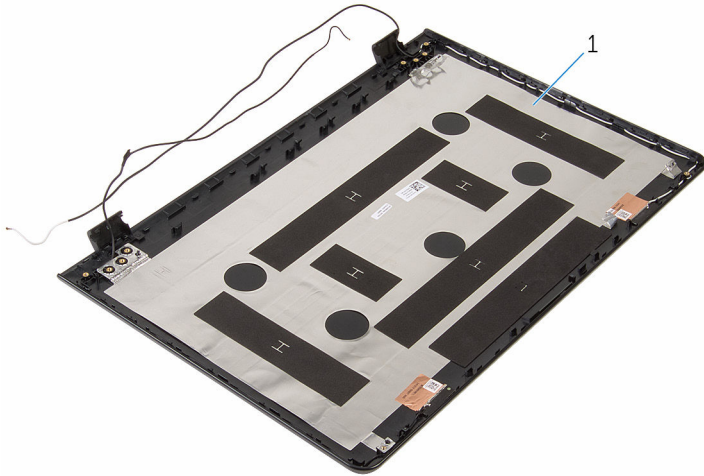

- 1 zestaw pokrywy wyświetlacza i anteny

Instalowanie zestawu pokrywy wyświetlacza i anteny



PRZESTROGA: Przed przystąpieniem do wykonywania czynności wymagających otwarcia obudowy komputera należy zapoznać się z instrukcjami dotyczącymi bezpieczeństwa dostarczonymi z komputerem i wykonać procedurę przedstawioną w sekcji [Przed rozpoczęciem serwisowania komputera](#). Po zakończeniu pracy należy wykonać procedurę przedstawioną w sekcji [Po zakończeniu serwisowania komputera](#). Dodatkowe zalecenia dotyczące bezpieczeństwa można znaleźć na stronie Regulatory Compliance (Informacje o zgodności z przepisami prawnymi) pod adresem www.dell.com/regulatory_compliance.

Procedura

Położ zestaw pokrywy wyświetlacza i anteny na płaskiej powierzchni.

Po wykonaniu procedury

- 1 Zainstaluj [kabel wyświetlacza](#).
- 2 Zainstaluj [panel wyświetlacza](#).
- 3 Zainstaluj [kamerę](#).
- 4 Zainstaluj [osłonę wyświetlacza](#).
- 5 Zainstaluj [zestaw wyświetlacza](#).
- 6 Zainstaluj [gniazdo zasilacza](#).
- 7 Zainstaluj [płyte systemową](#).
- 8 Zainstaluj [zestaw radiatora](#).
- 9 Zainstaluj [płyte we/wy](#).
- 10 Wykonaj punkty od 3 do 8 procedury „[Instalowanie podstawy komputera](#)”.
- 11 Wykonaj punkty od 4 do 7 procedury „[Instalowanie napędu dysków optycznych](#)”.
- 12 Zainstaluj [klawiaturę](#).
- 13 Zainstaluj [moduły pamięci](#).
- 14 Zainstaluj [kartę sieci bezprzewodowej](#).
- 15 Wykonaj punkty od 4 do 6 procedury „[Instalowanie dysku twardego](#)”.
- 16 Zainstaluj [pokrywę dolną](#).
- 17 Zainstaluj [akumulator](#).

Ładowanie systemu BIOS

Ładowanie systemu BIOS może być konieczne, kiedy jest dostępna aktualizacja lub po wymianie płyty systemowej. Wykonaj następujące czynności, aby załadować system BIOS:

- 1 Włącz komputer.
- 2 Przejdź do www.dell.com/support.
- 3 Kliknij pozycję **Product Support** (Wsparcie dla produktu), wprowadź znacznik serwisowy laptopa, a następnie kliknij przycisk **Submit** (Prześlij).
 **UWAGA:** Jeśli nie masz znacznika serwisowego, skorzystaj z funkcji automatycznego wykrywania znacznika albo ręcznie wyszukaj model swojego komputera.
- 4 Kliknij pozycję **Drivers & downloads** (Sterowniki i pliki do pobrania).
- 5 Wybierz system operacyjny zainstalowany na komputerze.
- 6 Przewiń stronę w dół i rozwiń pozycję **BIOS**.
- 7 Kliknij przycisk **Download File (Pobierz plik)**, aby pobrać najnowszą wersję systemu BIOS dla komputera.
- 8 Zapisz plik aktualizacji systemu BIOS. Po zakończeniu pobierania przejdź do folderu, w którym plik został zapisany.
- 9 Kliknij dwukrotnie ikonę pliku aktualizacji systemu BIOS i postępuj zgodnie z instrukcjami wyświetlanymi na ekranie.

Uzyskiwanie pomocy i kontakt z firmą Dell

Narzędzia pomocy technicznej do samodzielnego wykorzystania

Aby uzyskać informacje i pomoc dotyczącą korzystania z produktów i usług firmy Dell, można skorzystać z następujących zasobów internetowych:

Informacje o produktach i usługach firmy Dell	www.dell.com
Windows 8.1 i Windows 10	Dell Help & Support (Pomoc i obsługa techniczna firmy Dell) 
Windows 10	Get started App 
Windows 8.1	Help + Tips app 
Uzyskiwanie pomocy w systemie Windows 8, Windows 8.1 i Windows 10	W usłudze wyszukiwania systemu Windows wpisz Pomoc i obsługa techniczna , a następnie naciśnij klawisz Enter .
Uzyskiwanie pomocy w systemie Windows 7	Kliknij kolejno Start → Pomoc i obsługa techniczna .
Pomoc online dla systemu operacyjnego	www.dell.com/support/windows www.dell.com/support/linux
Informacje o rozwiązywaniu problemów, podręczniki, instrukcje konfiguracji, dane techniczne produktów, blogi pomocy technicznej, sterowniki, aktualizacje oprogramowania itd.	www.dell.com/support

Informacje o systemie operacyjnym,
konfigurowaniu i użytkowaniu komputera,
tworzeniu kopii zapasowych danych,
wykonywaniu procedur diagnostycznych itd.

Zobacz *Ja i mój Dell* na stronie internetowej
www.dell.com/support/manuals.

Kontakt z firmą Dell

Aby skontaktować się z działem sprzedaży, pomocy technicznej lub obsługi klienta firmy Dell, zobacz www.dell.com/contactdell.



UWAGA: Dostępność usług różni się w zależności od produktu i kraju, a niektóre z nich mogą być niedostępne w Twoim regionie.



UWAGA: W przypadku braku aktywnego połączenia z Internetem informacje kontaktowe można znaleźć na fakturze, w dokumencie dostawy, na rachunku lub w katalogu produktów firmy Dell.